

# EPOMAKER TK68

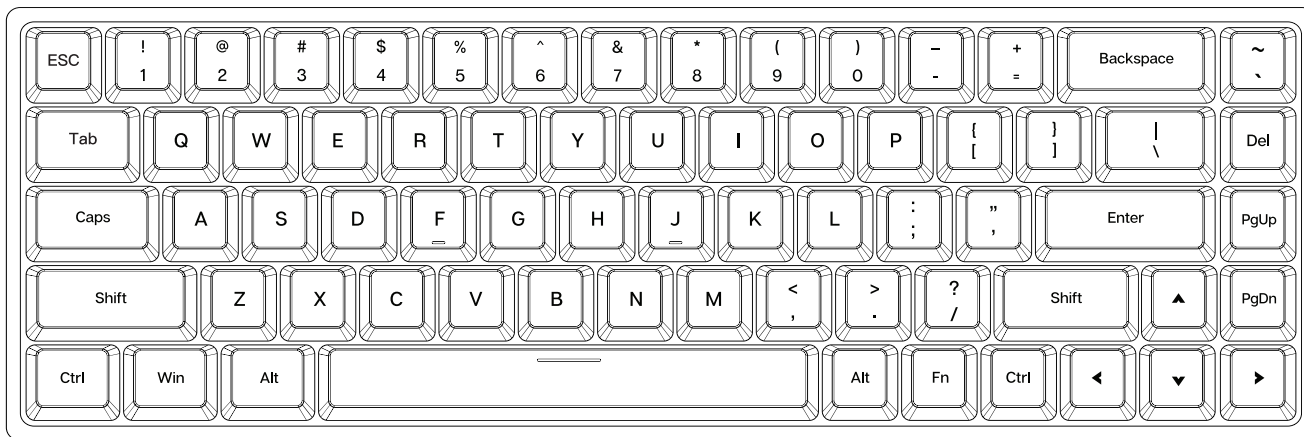

## 65% Hot Swappable Acrylic Triple-Mode Wired/Wireless Mechanical Gaming Keyboard

Should you require more assistance please email us at [support@epomaker.com](mailto:support@epomaker.com)



### Made in China

**Manufacturer:** Shenzhen Changyun Technology Co., Ltd.  
**Address:** Seventh Floor, Kai Daer Building, No.168 Tongsha Road,  
 XIII Street, Nanshan District, Shenzhen, Guangdong, CN  
**Email:** [support@epomaker.com](mailto:support@epomaker.com)  
**Web:** [www.epomaker.com](http://www.epomaker.com)



### APEX CE SPECIALISTS LIMITED

Unit 34 North Point House, North Point Business Park,  
 New Mallow Road Cork, T23 AT2P, Ireland

Contact: Wells Tel: +353212066339

### APEX CE SPECIALISTS LIMITED

89 Princess Street, Manchester, M1 4HT, UK

Contact: Wells E-mail: [info@apex-ce.com](mailto:info@apex-ce.com)



WINDOWS		MAC	
<b>FN + 1</b>	Screen Brightness -	<b>FN + 1</b>	Screen Brightness -
<b>FN + 2</b>	Screen Brightness +	<b>FN + 2</b>	Screen Brightness +
<b>FN + 3</b>	Win+Tab	<b>FN + 3</b>	Task
<b>FN + 4</b>	Win+E	<b>FN + 4</b>	Control Pad
<b>FN + 5</b>	Mail	<b>FN + 5</b>	-
<b>FN + 6</b>	My Computer	<b>FN + 6</b>	-
<b>FN + 7</b>	Previous Track	<b>FN + 7</b>	Previous Track
<b>FN + 8</b>	Play/Pause	<b>FN + 8</b>	Play/Pause
<b>FN + 9</b>	Next Track	<b>FN + 9</b>	Next Track
<b>FN + 0</b>	Mute	<b>FN + 0</b>	Mute
<b>FN + -</b>	Volume -	<b>FN + -</b>	Volume -
<b>FN + +</b>	Volume +	<b>FN + +</b>	Volume +

### FUNCTION KEY COMBINATIONS

<b>FN + I</b>	Print Screen	<b>FN + M</b>	Toggle Numbers/Functions on F-row
<b>FN + O</b>	Scroll Lock	<b>FN + BACKSPACE</b>	Check Battery Life
<b>FN + P</b>	Pause	<b>L_CTRL+L_ALT+ESC</b>	Reset the Keyboard (hold 3s)
<b>FN + J</b>	Insert	<b>FN + Q</b>	Short Press to Switch to BT1; Long Press to Pair Devices
<b>FN + K</b>	Home	<b>FN + W</b>	Short Press to Switch to BT2; Long Press to Pair Devices
<b>FN + L</b>	End	<b>FN + E</b>	Short Press to Switch to BT3 Long Press to Pair Devices
<b>FN + WIN</b>	Lock Win Key	<b>FN + R</b>	Short Press to Switch to 2.4G Mode; Long Press to Pair Devices
<b>FN + B</b>	Turn off/on Sleep in the Wireless mode	<b>FN + T</b>	Wired Mode
<b>FN + N</b>	Toggle MAC/Win OS		

### LIGHT EFFECTS

<b>FN+~</b>	Toggle Side Light Effects	<b>FN + R_SHIFT</b>	Toggle RGB Colors
<b>FN+DEL</b>	Toggle Side Light Brightness	<b>FN + ↓</b>	Backlights Brightness -
<b>FN+PGUP</b>	Toggle Side Light Speed	<b>FN + ↑</b>	Backlights Brightness +
<b>FN+PGDN</b>	Toggle Side Light Colors	<b>FN + ←</b>	Backlights Speed-
<b>FN + \ </b>	Toggle RGB Effects	<b>FN + →</b>	Backlights Speed +
<b>FN + ENTER</b>	Turn on/off RGB Lights		

### CHANGE RGB EFFECTS

Press Fn+\| to switch the RGB effects of your Epomaker TK68 keyboard. Press Fn+~ to switch the side light effects.

### PAIRING BLUETOOTH

Turn on the switch on the back of the keyboard to make sure that the keyboard is under the wireless mode:

1. Hold Fn+Q/W/E for 3-5 seconds till the indicators flashes fast in red/blue/yellow, the keyboard is ready to pair.
2. Turn on your Bluetooth device and find 'Acrylic68', then connect. When the keyboard is connected to the Bluetooth device, the light on the Q/W/E key stops flashing and the connection is done.
3. Press Fn+Q/W/E to toggle between the Bluetooth devices 1/2/3.

### PAIRING WIRELESS 2.4GHZ

1. Press Fn+R to the 2.4Ghz mode, and then holding Fn+R for for 3-5 seconds till the light flashes fast in green, the keyboard is ready to pair.
2. Insert the 2.4G dongle to your device, the R key stops flashing green and the connection is done.

### WIRED MODE

Press Fn+T till the key lights white, the keyboard enters the wired mode.

### SPECS

<b>KEYS AMOUNT:</b>	68 keys
<b>SHELL MATERIAL:</b>	Acrylic
<b>STRUCTURE:</b>	Gasket-mounted
<b>STABILIZER TYPE:</b>	Plate-mounted
<b>PCB TYPE:</b>	3/5-pin Hotswap PCB
<b>PLATE MATERIAL:</b>	PC
<b>BATTERY CAPACITY:</b>	2500mAh
<b>CONNECTIVITY:</b>	Type-C Wired, 2.4 & Bluetooth Wireless
<b>ANTI-GHOST KEY:</b>	NKRO in all modes
<b>COMPATIBILITY:</b>	WINDOWS/MAC
<b>DIMENSION:</b>	329 x 119 x 30 mm
<b>WEIGHT:</b>	Around 0.76kg



## REPLACING KEYCAPS AND SWITCHES

For a full guide on how to remove keycaps and switches scan the QR Code or type in your browser:  
<https://epomaker.com/blogs/guides/diy-guide-how-to-remove-and-replace-your-mechanical-keyboard-switches>

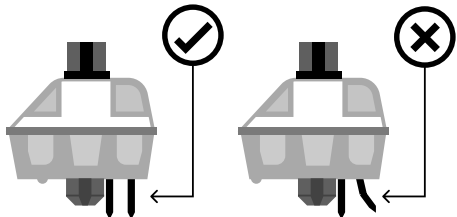

Before installing switches, be sure the pins are clean and straight.

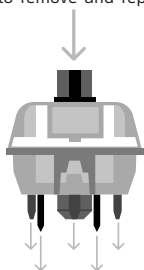

### Push Straight Down

Please be gentle. Be sure the pins are aligned with the slots.

### Included Tools

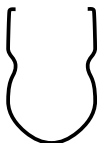

Switch Puller

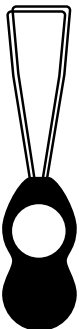

Keycap Puller

### Mechanical Switch

Example of a switch as seen from top after you remove the keycap to prepare for switch removal.

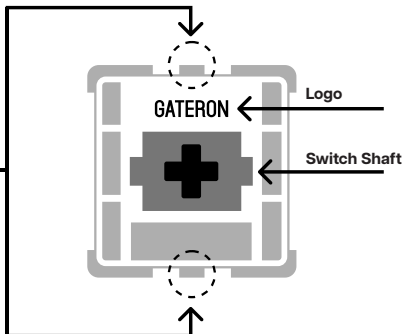

The Switch Puller tool aligns Vertically to the Switch to unclip the plastic securing the switch to the plate.

### Remove Switches

1. Grab your Switch Removal Tool and align the gripping teeth vertically (on the Y-Axis) at the center of the switch, as shown in the example graphic above.
2. Grab the switch with the Switch Puller and apply pressure until the switch releases itself from the plate.
3. Using firm but gentle force pull the switch away from the keyboard using a vertical motion.



Note: If the key doesn't work its possible you may have bent one of the switches while installing it. Pull the switch out and repeat the process.

Pins may be damaged beyond repair and need replacement if this process is not done correctly. Never apply excessive force when replacing keycaps or switches. If you cannot remove or install keycaps or switches please contact customer service as soon as possible to avoid damage to the keyboard due to operating errors.

### Install Switches

1. Check that all the switch metallic pins are perfectly straight and clean.
2. Align the switch vertically to have the Gateron logo facing north. The pins should align themselves to the keyboard PCB.
3. Press the switch down until you hear a click. This means your switch clips have attached themselves to the keyboard plate.
4. Inspect the switch to ensure it's properly attached to your keyboard, and test it.

## TECHNICAL ASSISTANCE

For technical assistance, please email to [support@epomaker.com](mailto:support@epomaker.com) with your purchase order number and a detailed description of your issue.

We normally respond to enquiries within 24 hours. If you purchased your keyboard from a distributor or not from any official store of Epomaker, please contact them directly for any additional help.

## COMMUNITY FORUMS

Join our community and learn together with other keyboard enthusiasts.



<https://discord.gg/2q3Z7C2>



<https://www.reddit.com/r/Epomaker/>

## WARRANTY

EPOMAKER's Warranty covers any factory defects that might affect the proper functionality of your purchase. It doesn't cover any damage that may occur from normal wear and tear. If your product is defective we will send you a replacement unit. Replacement units might require you to send the defective unit back to Epomaker.

We provide a 1 year warranty for our products when bought from our website (EPOMAKER.com). Your item will not be covered by your 1 year warranty if the inspection shows any sign of modification or changes unsupported by the original product, these include: Changing internal components, Assembling and reassembling the product, Replacing Batteries, etc.

We will ONLY cover the item if it is bought from our official stores. You do not have a warranty with us if you bought the item from another reseller or likewise. Please contact the store that you bought your product from to resolve issues.

# EPOMAKER TK68

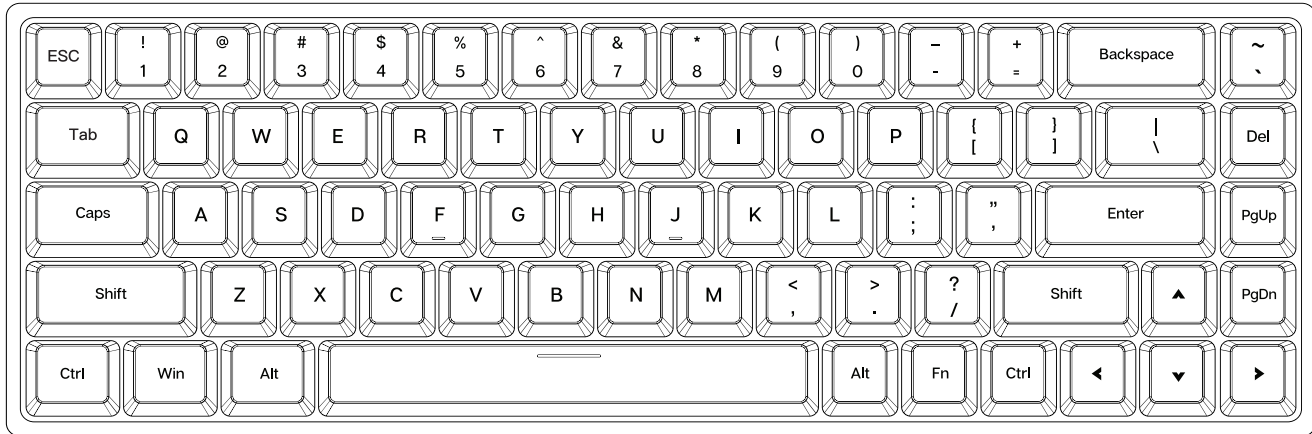

## 65% Hot-Swap-fähige Acryl-Triple-Mode-kabelgebundene / drahtlose mechanische Gaming-Tastatur

Sollten Sie weitere Hilfe benötigen, senden Sie uns bitte eine E-Mail an [support@epomaker.com](mailto:support@epomaker.com)



### Made in China

**Manufacturer:** Shenzhen Changyun Technology Co., Ltd.  
**Address:** Seventh Floor, Kai Daer Building, No.168 Tongsha Road,  
 Xili Street, Nanshan District, Shenzhen, Guangdong, CN  
**Email:** [support@epomaker.com](mailto:support@epomaker.com)  
**Web:** [www.epomaker.com](http://www.epomaker.com)

EC REP

UK REP

### APEX CE SPECIALISTS LIMITED

Unit 3d North Point House, North Point Business Park,  
 New Malrow Road Cork, T23 AT2P, Ireland

Contact: Wells Tel: +353212066339

### APEX CE SPECIALISTS LIMITED

89 Princess Street, Mancheste, M1 4HT, UK

Contact: Wells E-mail: [info@apex-ce.com](mailto:info@apex-ce.com)





## WINDOWS

<b>FN + 1</b>	Bildschirmhelligkeit -
<b>FN + 2</b>	Bildschirmhelligkeit +
<b>FN + 3</b>	Win+Tab
<b>FN + 4</b>	Win+E
<b>FN + 5</b>	Post
<b>FN + 6</b>	ArbeitsplatzArbeitsplatz
<b>FN + 7</b>	Vorheriger Track
<b>FN + 8</b>	Wiedergabe/Pause
<b>FN + 9</b>	Nächster Track
<b>FN + 0</b>	Stumm
<b>FN + -</b>	Volumen -
<b>FN + +</b>	Volumen +

## MAC

<b>FN + 1</b>	Bildschirmhelligkeit -
<b>FN + 2</b>	Bildschirmhelligkeit +
<b>FN + 3</b>	Aufgabe
<b>FN + 4</b>	Steuerkreuz
<b>FN + 5</b>	-
<b>FN + 6</b>	-
<b>FN + 7</b>	Vorheriger Track
<b>FN + 8</b>	Wiedergabe/Pause
<b>FN + 9</b>	Nächster Track
<b>FN + 0</b>	Stumm
<b>FN + -</b>	Lautstärke -
<b>FN + +</b>	Lautstärke +

## FUNKTIONSTASTENKOMBINATIONEN

<b>FN + I</b>	Print Screen	<b>FN + M</b>	Zahlen/Funktionen in der F-Zeile umschalten
<b>FN + O</b>	Scroll Lock	<b>FN + BACKSPACE</b>	Akkulaufzeit prüfen
<b>FN + P</b>	Pause	<b>L_CTRL+L_ALT+ESC</b>	Zurücksetzen der Tastatur (halten 3s)
<b>FN + J</b>	Insert	<b>FN + Q</b>	Drücken Sie kurz, um zu BT1 zu wechseln; Langes Drücken zum Koppeln von Geräten
<b>FN + K</b>	Home	<b>FN + W</b>	Drücken Sie kurz, um zu BT2 zu wechseln; Langes Drücken zum Koppeln von Geräten
<b>FN + L</b>	End	<b>FN + E</b>	Drücken Sie kurz, um zu BT3 zu wechseln; Langes Drücken zum Koppeln von Geräten
<b>FN + WIN</b>	Schloss-Win-Schlüssel	<b>FN + R</b>	Drücken Sie kurz, um in den 2.4G-Modus zu wechseln; Langes Drücken zum Koppeln von Geräten
<b>FN + B</b>	Aus-/Einschalten von Schlaf im Wireless-Modus	<b>FN + T</b>	Kabelgebundener Modus
<b>FN + N</b>	MAC/Win-Betriebssystem umschalten		

## LICHTEFFEKTE

<b>FN+~</b>	Seitenlichteffekte ein-/ausschalten	<b>FN + R_SHIFT</b>	RGB-Farben ein-/ausblenden
<b>FN+DEL</b>	Seitenlichthelligkeit ein-/ausschalten	<b>FN + ↓</b>	Hintergrundbeleuchtung Helligkeit -
<b>FN+PGUP</b>	Seitenlichtgeschwindigkeit umschalten	<b>FN + ↑</b>	Hintergrundbeleuchtung Helligkeit +
<b>FN+PGDN</b>	Seitenlichtfarben ein-/ausschalten	<b>FN + ←</b>	Hintergrundbeleuchtung Geschwindigkeit-
<b>FN + \ </b>	RGB-Effekte umschalten	<b>FN + →</b>	Hintergrundbeleuchtung Geschwindigkeit+
<b>FN + ENTER</b>	RGB-Leuchten ein-/ausschalten		

## ÄNDERN VON RGB-EFFEKTEN

Drücken Sie Fn+\| , um die RGB-Effekte Ihrer Epomaker TK68-Tastatur zu wechseln.  
Drücken Sie Fn+~, um die seitlichen Lichteffekte zu wechseln.

## BLUETOOTH-KOPPLUNG

Schalten Sie den Schalter auf der Rückseite der Tastatur ein, um sicherzustellen, dass sich die Tastatur im Wireless-Modus befindet:  
1. Halten Sie Fn + Q / W / E für 3-5 Sekunden gedrückt, bis die Anzeigen schnell in Rot / Blau / Gelb blinken, die Tastatur ist bereit zum Koppeln.  
2. Schalten Sie Ihr Bluetooth-Gerät ein und suchen Sie nach "Acrylic68" und verbinden Sie sich. Wenn die Tastatur mit dem Bluetooth-Gerät verbunden ist, hört die Anzeige an der Q/W/E-Taste auf zu blinken und die Verbindung wird hergestellt.  
3. Drücken Sie Fn + Q / W / E, um zwischen den Bluetooth-Geräten 1/2/3 umzuschalten.

## KOPPLUNG DRAHTLOS 2,4 GHz

1. Drücken Sie Fn + R in den 2,4-GHz-Modus und halten Sie dann Fn + R für 3-5 Sekunden gedrückt, bis das Licht schnell in Grün blinkt und die Tastatur zum Koppeln bereit ist.  
2. Setzen Sie den 2.4G-Dongle in Ihr Gerät ein, die R-Taste blinkt nicht mehr grün und die Verbindung ist hergestellt.

## KABELGEBUNDENER MODUS

Drücken Sie Fn + T, bis die Taste weiß leuchtet und die Tastatur in den kabelgebundenen Modus wechselt.

## BRILLE

<b>SCHLÜSSEL ANZAHL:</b>	68 Tasten
<b>SCHLÜSSEL ANZAHL:</b>	Acryl
<b>STRUKTUR:</b>	Dichtungsmontage
<b>STABILISATOR-TYP:</b>	Plattenmontage
<b>PCB-TYP:</b>	3/5-polige Hotswap-Leiterplatte
<b>PLATTENMATERIAL:</b>	PC
<b>BATTERIEKAPAZITÄT:</b>	2500mAh
<b>KONNEKTIVITÄT:</b>	Typ-C verkabelt, 2.4 & Bluetooth Wireless
<b>ANTI-GHOST KEY:</b>	NKRO in allen Modi/NKRO in allen Modi
<b>COMPATIBILITY:</b>	WINDOWS/MAC
<b>DIMENSION:</b>	329 x 119 x 30 mm
<b>WEIGHT:</b>	Rund 0,76 kg



## TOETSKAPJES EN SCHAKELAARS VERVANGEN

Voor een volledige handleiding over het verwijderen van toetskapjes en schakelaars, scan de QR-code of typ in uw browser: <https://epomaker.com/blogs/guides/diy-guide-how-to-remove-and-replace-your-mechanical-keyboard-switches>

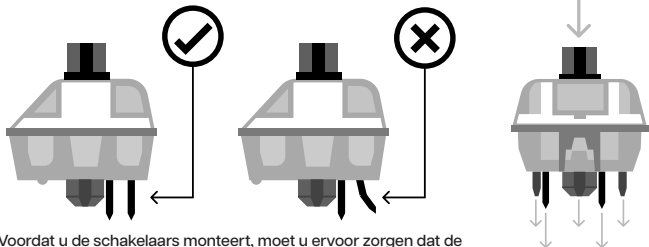

### Gerade nach unten drücken

Ga voorzichtig te werk. Zorg ervoor dat de pinnen zijn uitgelijnd met de gleuven.

Voor dat u de schakelaars monteert, moet u ervoor zorgen dat de pennen schoon en recht zijn.

### Meegeleverd gereedschap

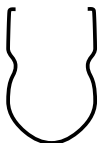

Schakelaar

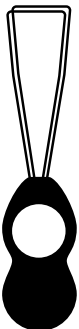

Toetskap trekker

### Mechanische schakelaar

Voorbeeld van een schakelaar van bovenaf gezien nadat u de toetskap hebt verwijderd om het verwijderen van de schakelaar voor te bereiden.

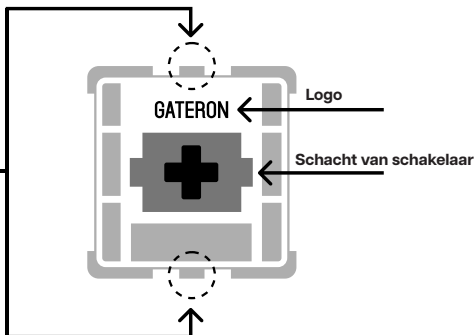

Het gereedschap voor het uittrekken van schakelaars richt zich verticaal op de schakelaar om het plastic los te maken waarmee de schakelaar aan de plaat is bevestigd.

### Schakelaars verwijderen

1. Pak uw gereedschap voor het verwijderen van schakelaars en lijn de grijptanden verticaal (op de Y-as) uit op het midden van de schakelaar, zoals weergegeven in de voorbeeldafbeelding hierboven.
2. Pak de schakelaar vast met de schakelaartrekker en oefen druk uit tot de schakelaar zichzelf losmaakt van de plaat
3. Trek de schakelaar met een stevige maar zachte kracht met een verticale beweging weg van het toetsbord.

### Schakelaars installeren

1. Controleer of alle metalen pennen van de schakelaar perfect recht en schoon zijn.
2. Lijn de schakelaar verticaal uit, zodat het Gateron-logo naar het noorden wijst. De pinnen moeten uitgelijnd zijn met de PBC van het toetsbord.
3. Druk de schakelaar omlaag totdat u een klik hoort. Dit betekent dat de clips van de schakelaar zich aan de toetsbordplaat hebben bevestigd.
4. Inspecteer de schakelaar om er zeker van te zijn dat hij goed is bevestigd aan uw toetsbord, en test hem



**Opmerking:** Als de toets niet werkt, is het mogelijk dat u een van de schakelaars verbogen hebt tijdens de installatie ervan. Trek de schakelaar eruit en herhaal het proces  
Als dit proces niet correct wordt uitgevoerd, kunnen de pennen onherstelbaar beschadigd raken en moeten ze worden vervangen. Oefen nooit overmatige kracht uit bij het vervangen van toetskapjes of schakelaars. Als u de toetskapjes of schakelaars niet kunt verwijderen of installeren, neem dan zo snel mogelijk contact op met de klantenservice om schade aan het toetsbord als gevolg van bedieningsfouten te voorkomen.

## TECHNISCHE BIJSTAND

Voor technische bijstand stuurt u een e-mail naar [support@epomaker.com](mailto:support@epomaker.com) met uw bestelnummer en een gedetailleerde beschrijving van uw probleem.

Normaal gesproken beantwoorden wij uw vragen binnen 24 uur. Als u uw toetsbord bij een distributeur of niet bij een officiële winkel van Epomaker hebt gekocht, neem dan rechtstreeks contact met hen op voor eventuele aanvullende hulp.

## FORUMS VAN DE GEMEENSCHAP

Word lid van onze community en leer samen met andere toetsbordenthousiastelingen.



<https://discord.gg/2q3Z7C2>



<https://www.reddit.com/r/Epomaker/>

## GARANTIE

De garantie van EPOMAKER dekt alle fabrieksfouten die van invloed kunnen zijn op de goede werking van uw aankoop. Het dekt geen schade die kan ontstaan door normale slijtage. Als uw product defect is, sturen wij u een vervangend apparaat. Voor vervanging kan het nodig zijn dat u het defecte apparaat terugstuurt naar Epomaker.

Wij bieden 1 jaar garantie op onze producten bij aankoop via onze website (EPOMAKER.com). Uw item zal niet worden gedekt door uw 1 jaar garantie als de inspectie enig teken van wijziging of veranderingen toont die niet worden ondersteund door het originele product, deze omvatten: Het veranderen van interne onderdelen, Het in elkaar zetten en opnieuw in elkaar zetten van het product, Het vervangen van Batterijen, enz.

Wij dekken den Artikel NUR ab, wenn er in unseren offiziellen Geschäften gekauft wurde. Sie haben keine Garantie bei uns, wenn Sie den Artikel bei einem anderen Händler oder ähnlichem gekauft haben. Bitte kontaktieren Sie das Geschäft, in dem Sie Ihr Produkt gekauft haben, um Probleme zu lösen.

# EPOMAKER TK68

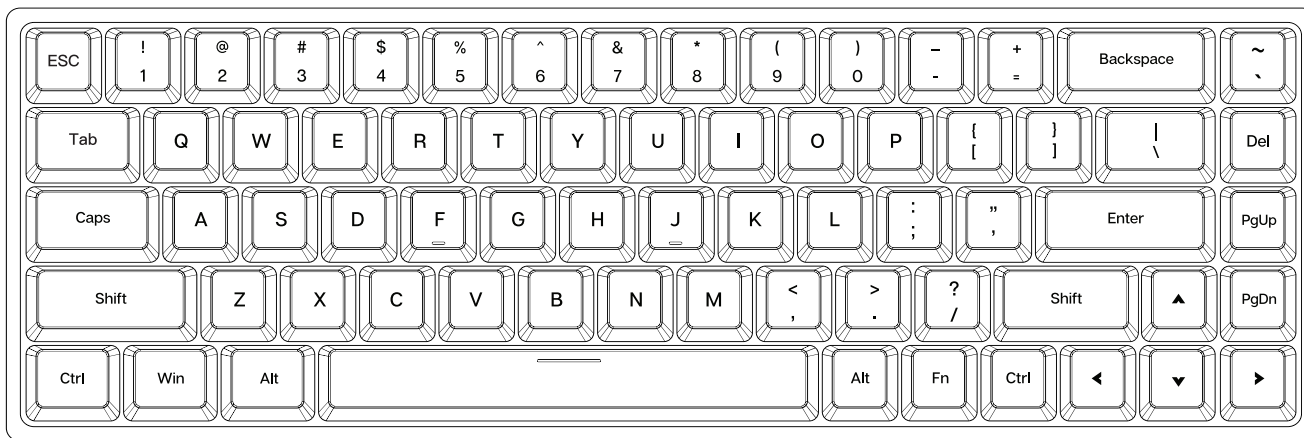

**65% Hot Swappable de acríde triple modo con cable/inalámbrico mecánico teclado de juego**

Si necesita más ayuda, por favor envíenos un correo electrónico a [support@epomaker.com](mailto:support@epomaker.com)



#### Made in China

**Manufacturer:** Shenzhen Changyun Technology Co., Ltd.  
**Address:** Seventh Floor, Kai Daer Building, No.168 Tongsha Road,  
 XIII Street, Nanshan District, Shenzhen, Guangdong, CN  
**Email:** [support@epomaker.com](mailto:support@epomaker.com)  
**Web:** [www.epomaker.com](http://www.epomaker.com)



#### APEX CE SPECIALISTS LIMITED

Unit 3d North Point House, North Point Business Park,  
 New Malrow Road Cork, T23 AT2P, Ireland

**Contact:** Wells Tel: +353212066339

#### APEX CE SPECIALISTS LIMITED

89 Princess Street, Mancheste, M1 4HT, UK

**Contact:** Wells E-mail: [info@apex-ce.com](mailto:info@apex-ce.com)



## WINDOWS

<b>FN + 1</b>	Brillo de la pantalla -
<b>FN + 2</b>	Brillo de la pantalla +
<b>FN + 3</b>	Win+Tab
<b>FN + 4</b>	Win+E
<b>FN + 5</b>	Correo electrónico
<b>FN + 6</b>	Mi ordenador
<b>FN + 7</b>	Reproducción/pausa
<b>FN + 8</b>	Play/Pausa
<b>FN + 9</b>	Siguiente pista
<b>FN + 0</b>	mudo
<b>FN + -</b>	Volumen -
<b>FN + +</b>	Volumen +

## MAC

<b>FN + 1</b>	Brillo de la pantalla -
<b>FN + 2</b>	Brillo de la pantalla +
<b>FN + 3</b>	tarea
<b>FN + 4</b>	Control Pad
<b>FN + 5</b>	-
<b>FN + 6</b>	-
<b>FN + 7</b>	Pista anterior
<b>FN + 8</b>	Reproducción/pausa
<b>FN + 9</b>	Siguiente pista
<b>FN + 0</b>	mudo
<b>FN + -</b>	Volumen -
<b>FN + +</b>	Volumen +

## COMBINACIONES DE TECLAS DE FUNCIÓN

<b>FN + I</b>	Print Screen	<b>FN + M</b>	Toggle números/funciones en la fila f
<b>FN + O</b>	Scroll Lock	<b>FN + BACKSPACE</b>	Comprobar la duración de la batería
<b>FN + P</b>	Pause	<b>L_CTRL+L_ALT+ESC</b>	Restablecer el teclado (de 3 pies)
<b>FN + J</b>	Insert	<b>FN + Q</b>	Prensa corta para cambiar a BT1; Presione largo para acoplar dispositivos
<b>FN + K</b>	Home	<b>FN + W</b>	Prensa corta para cambiar a BT2; Presione largo para acoplar dispositivos
<b>FN + L</b>	End	<b>FN + E</b>	Prensa corta para cambiar a BT3; Presione largo para acoplar dispositivos
<b>FN + WIN</b>	Llave de triunfo de la cerradura	<b>FN + R</b>	Presione corto para cambiar al modo 2.4G; presione largo para emparejados dispositivos
<b>FN + B</b>	Apagar/encender el sueño en el Modo inalámbrico	<b>FN + T</b>	Modo de cable
<b>FN + N</b>	MAC/Win OS		

## EFECTOS DE LA LUZ

<b>FN+~</b>	Cambiar los efectos secundarios de la luz	<b>FN + R_SHIFT</b>	Alternar colores RGB
<b>FN+DEL</b>	Brillo de la luz lateral	<b>FN + ↓</b>	Luz de fondo
<b>FN+PGUP</b>	Velocidad de la luz del lado de palanca	<b>FN + ↑</b>	Retroluces luminosidad +
<b>FN+PGDN</b>	Colores de la luz del lado del biggie	<b>FN + ←</b>	Velocidad -
<b>FN + \ </b>	Activar efectos RGB	<b>FN + →</b>	Velocidad +
<b>FN + ENTER</b>	Enciende/apaga las luces RGB		

## CAMBIAR LOS EFECTOS RGB

Pulse Fn+\| para cambiar los efectos RGB de su teclado TK68. Pulse Fn+~ para cambiar los efectos de la luz lateral.

## EMPARE BLUETOOTH

Encienda el interruptor en la parte posterior del teclado para asegurarse de que el teclado está en modo inalámbrico:

1. Mantenga Fn+Q/W/E durante 3-5 segundos hasta que los indicadores parpadeen rápidamente en rojo/azul/amarillo, el teclado está listo para empare.
2. Encienda su dispositivo Bluetooth y encontrar 'acrílico 68', a continuación, conectar. Cuando el teclado está conectado al dispositivo Bluetooth, la luz de la tecla Q/W/E deja de parpadear y la conexión termina.
3. Pulse Fn+Q/W/E para cambiar entre los dispositivos Bluetooth 1/2/3.

## EMPARE INALÁMBRICO 2.4GHZ

1. Pulse Fn+R en el modo 2.4Ghz, y luego mantenga Fn+R durante 3-5 segundos hasta que la luz parpadezca rápidamente en verde, el teclado está listo para empare.
2. Inserte el dongle 2.4G a su dispositivo, la tecla R deja de parpadear verde y la conexión está terminada.

## MODO DE CABLE

Pulse Fn+T hasta que la tecla se enciende en blanco, el teclado entra en el modo de cable.

## ESPECIFICACIONES

<b>CANTIDAD DE LLAVES:</b>	68 llaves
<b>MATERIAL DE CONCHA:</b>	Acrílico
<b>ESTRUCTURA:</b>	Gasket
<b>TIPO DE ESTABILIZADOR:</b>	Montaje en placas
<b>TIPO PCB:</b>	PCB Hotswap de 3/5 pines
<b>MATERIAL DE LA PLACA:</b>	PC
<b>CAPACIDAD DE LA BATERÍA:</b>	2500mAh
<b>CONECTIVIDAD:</b>	Tipo C cable, 2.4 y Bluetooth inalámbrico
<b>CLAVE ANTI-FANTASMA:</b>	NKRO en todos los modos
<b>COMPATIBILIDAD:</b>	WINDOWS/MAC
<b>DIMENSIÓN:</b>	329 x 119 x 30 mm
<b>PESO:</b>	Alrededor de 0,76kg



## SUSTITUCIÓN DE LAS TECLAS Y DE LOS INTERRUPTORES

Para obtener una guía completa sobre cómo quitar las tapas de las teclas y los interruptores, escanee el código QR o escriba en su navegador: <https://epomaker.com/blogs/guides/diy-guide-how-to-remove-and-replace-your-mechanical-keyboard-switches>

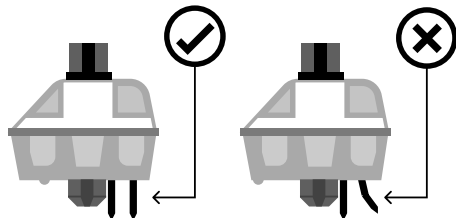

Antes de instalar los interruptores, asegúrese de que las clavijas estén limpias y rectas.

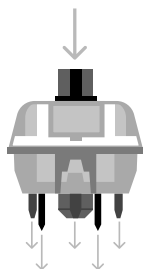

### Empuje hacia abajo.

Tenga cuidado. Asegúrese de que las clavijas estén alineadas con las ranuras.

### Herramientas incluidas

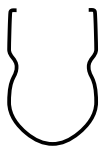

Extractor de interruptores

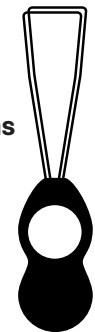

Extractor de tapas de teclas

### Interruptor mecánico

Ejemplo de un interruptor visto desde arriba después de quitar la tapa del teclado para preparar la extracción del interruptor.

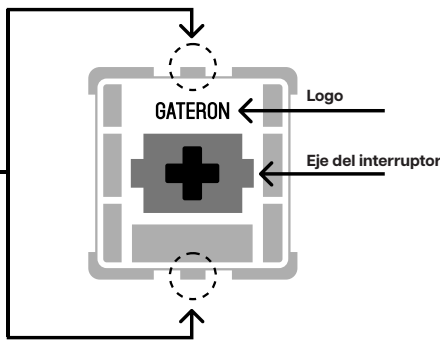

La herramienta de extracción de interruptores se alinea verticalmente con el interruptor para soltar el plástico que asegura el interruptor a la placa.

#### Instalar los interruptores

1. Compruebe que todos los pasadores metálicos del interruptor están perfectamente rectos y limpios.
2. Alinee el interruptor verticalmente para que el logotipo de Gateron esté orientado hacia el norte. Los pines deben alinearse con el PBC del teclado.
3. Presione el interruptor hacia abajo hasta que oiga un clic. Esto significa que los clips del interruptor se han unido a la placa del teclado.
4. Inspeccione el interruptor para asegurarse de que está bien conectado a su teclado, y pruébelo.

#### Quitar los interruptores

1. Agarre su herramienta de extracción de interruptores y alinee los dientes de agarre verticalmente (en el eje Y) en el centro del interruptor, como se muestra en el gráfico de ejemplo anterior.
2. Agarre el interruptor con el extractor de interruptores y aplique presión hasta que el interruptor se libere de la placa
3. Con una fuerza firme pero suave, separe el interruptor del teclado con un movimiento vertical.



**Nota:** Si la tecla no funciona es posible que haya doblado uno de los interruptores al instalarlo. Saque el interruptor y repita el proceso

Las clavijas pueden dañarse de forma irreparable y necesitar ser reemplazadas si este proceso no se realiza correctamente. No aplique nunca una fuerza excesiva al sustituir las tapas de las teclas o los interruptores. Si no puede retirar a instalar las tapas de las teclas o los interruptores, póngase en contacto con el servicio de atención al cliente lo antes posible para evitar que el teclado sufra daños debido a errores de funcionamiento.

## ASISTENCIA TÉCNICA

Para obtener asistencia técnica, envíe un correo electrónico a [support@epomaker.com](mailto:support@epomaker.com) con su número de pedido y una descripción detallada de su problema.

Normalmente respondemos a las consultas en un plazo de 24 horas. Si ha adquirido su teclado a través de un distribuidor o no en ninguna tienda oficial de Epomaker, póngase en contacto con ellos directamente para cualquier ayuda adicional.

## FOROS DE LA COMUNIDAD

Únase a nuestra comunidad y aprenda junto a otros entusiastas de los teclados.



<https://discord.gg/2q3Z7C2>



<https://www.reddit.com/r/Epomaker/>

## GARANTÍA

La garantía de EPOMAKER cubre cualquier defecto de fábrica que pueda afectar al correcto funcionamiento de su compra. No cubre ningún daño que pueda ocurrir por el desgaste normal. Si su producto es defectuoso, le enviaremos una unidad de reemplazo. Las unidades de reemplazo pueden requerir que usted envíe la unidad defectuosa de vuelta a Epomaker.

Ofrecemos una garantía de 1 año para nuestros productos cuando se compran en nuestra página web (EPOMAKER.com). Su artículo no estará cubierto por su garantía de 1 año si la inspección muestra cualquier signo de modificación o cambios no soportados por el producto original, estos incluyen: Cambio de componentes internos, Montaje y remontaje del producto, Sustitución de baterías, etc.

Sólo cubriremos el artículo si se ha comprado en nuestras tiendas oficiales. Usted no tiene una garantía con nosotros si usted compró el artículo de otro revendedor o de la misma manera. Por favor, póngase en contacto con la tienda en la que compró el producto para resolver los problemas.

# EPOMAKER TK68

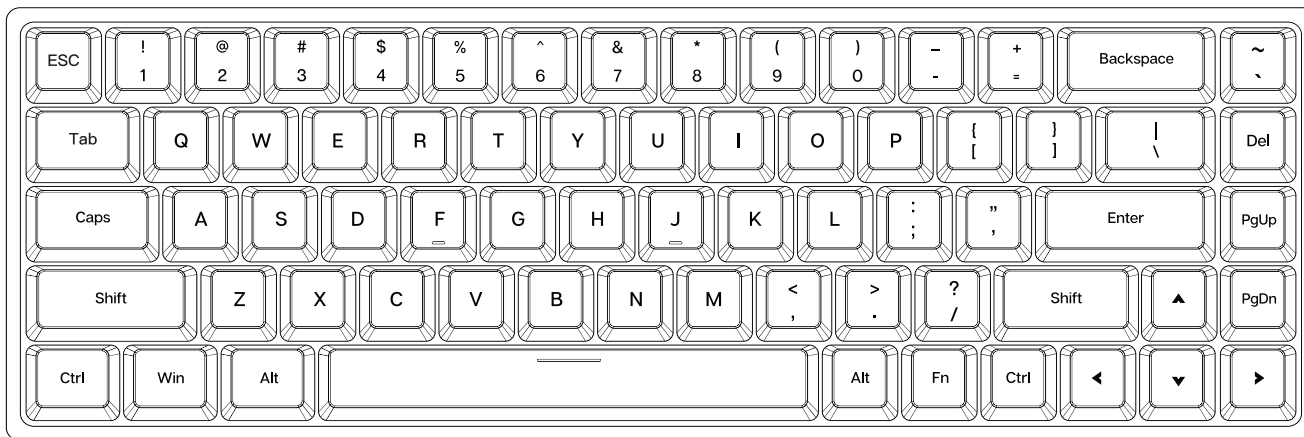

## Clavier de jeu mécanique acrylique à trois modes connecté/sans fil à 65%

Si vous avez besoin d'aide, envoyez-nous un e-mail à [support@epomaker.com](mailto:support@epomaker.com)



### Made in China

**Manufacturer:** Shenzhen Changyun Technology Co., Ltd.  
**Address:** Seventh Floor, Kai Daer Building, No.168 Tongsha Road,  
 XIII Street, Nanshan District, Shenzhen, Guangdong, CN  
**Email:** [support@epomaker.com](mailto:support@epomaker.com)  
**Web:** [www.epomaker.com](http://www.epomaker.com)



### APEX CE SPECIALISTS LIMITED

Unit 34 North Point House, North Point Business Park,  
 New Malrow Road Cork, T23 AT2P, Ireland

Contact: Wells Tel: +353212066339

### APEX CE SPECIALISTS LIMITED

89 Princess Street, Mancheste, M1 4HT, UK

Contact: Wells E-mail: [info@apex-ce.com](mailto:info@apex-ce.com)



## WINDOWS

<b>FN + 1</b>	Luminosité de l'écran -
<b>FN + 2</b>	Luminosité de l'écran +
<b>FN + 3</b>	Win+Tab
<b>FN + 4</b>	Win+E
<b>FN + 5</b>	courrier
<b>FN + 6</b>	Mon ordinateur.
<b>FN + 7</b>	Piste précédente
<b>FN + 8</b>	Play/Pause
<b>FN + 9</b>	Voie suivante
<b>FN + 0</b>	Mute
<b>FN + -</b>	Volume -
<b>FN + +</b>	Volume +

## MAC

<b>FN + 1</b>	Luminosité de l'écran -
<b>FN + 2</b>	Luminosité de l'écran +
<b>FN + 3</b>	tâches
<b>FN + 4</b>	Tableau de contrôle
<b>FN + 5</b>	-
<b>FN + 6</b>	-
<b>FN + 7</b>	Piste précédente
<b>FN + 8</b>	Play/Pause
<b>FN + 9</b>	Voie suivante
<b>FN + 0</b>	Mute
<b>FN + -</b>	Volume -
<b>FN + +</b>	Volume +

## COMBINAISONS DE TOUCHES DE FONCTION

<b>FN + I</b>	Print Screen	<b>FN + M</b>	Nombre de fonctions sur la rangée f
<b>FN + O</b>	Scroll Lock	<b>FN + BACKSPACE</b>	Contrôle de la batterie
<b>FN + P</b>	Pause	<b>L_CTRL+L_ALT+ESC</b>	Réinitialisez le clavier (hold 3s)
<b>FN + J</b>	Insert	<b>FN + Q</b>	Presse courte pour passer au BT1; Appuyez sur longue paire
<b>FN + K</b>	Home	<b>FN + W</b>	Presse courte pour passer au BT2; Appuyez sur longue paire
<b>FN + L</b>	End	<b>FN + E</b>	Presse courte pour passer au BT3; Appuyez sur longue paire
<b>FN + WIN</b>	Verrouillage clé	<b>FN + R</b>	Presse courte pour passer en Mode 2.4G; presse longue pour paire de périphériques
<b>FN + B</b>	Eteins le sommeil dans le Mode sans fil	<b>FN + T</b>	Mode câblé
<b>FN + N</b>	Toggle MAC/Win OS		

## EFFETS DE LUMIÈRE

<b>FN+~</b>	Les effets secondaires	<b>FN + R_SHIFT</b>	Changez les couleurs RGB
<b>FN+DEL</b>	Balancer la lumière latérale	<b>FN + ↓</b>	Eclairage -
<b>FN+PGUP</b>	VIREZ la lumière latérale	<b>FN + ↑</b>	Eclairage +
<b>FN+PGDN</b>	Balancer les couleurs du côté	<b>FN + ←</b>	Feux arrière vitesse -
<b>FN + \ </b>	Balance les effets RGB	<b>FN + →</b>	Feux arrière vitesse +
<b>FN + ENTER</b>	Allumez/éteignez les lumières RGB		

## EFFETS DE CHANGEMENT RGB

Appuyez sur Fn+\| pour changer les effets RGB de votre clavier Epomaker TK68. Appuyez sur Fn+~ pour activer les effets de lumière latérale.

## DUO BLUETOOTH

Allumez l'interrupteur à l'arrière du clavier pour vous assurer que le clavier est en mode sans fil:

1. Maintenez Fn+Q/W/E pendant 3 à 5 secondes jusqu'à ce que les indicateurs clignotent rapidement en rouge/bleu/jaune, le clavier est prêt à s'accoupler.
2. Allumez votre appareil Bluetooth et trouvez 'acrylic68', puis connectez. Lorsque le clavier est connecté à l'appareil Bluetooth, la lumière de la touche Q/W/E s'arrête et la connexion est terminée.
3. Appuyez sur Fn+Q/W/E pour basculer entre les appareils Bluetooth 1/2/3.

## TRANSMISSION SANS FIL À 2,4 GHZ

1. Appuyez sur Fn+R en mode 2.4Ghz, puis maintenez Fn+R pendant 3 à 5 secondes jusqu'à ce que la lumière clignote rapidement en vert, le clavier est prêt à s'accoupler.
2. Insérez le dongle 2,4g dans votre appareil, la clé R s'arrête et la connexion est faite.

## MODE CÂBLÉ

Appuyez sur Fn+T jusqu'à ce que la touche s'allume en blanc, le clavier entre en mode wired.

## SPÉCIFICATIONS

<b>CLÉS MONTANT:</b>	68 clés
<b>MATÉRIAU DE LA COQUILLE:</b>	Acrylique
<b>STRUCTURE:</b>	Monté au gaz
<b>STABILISATEUR:</b>	châssis
<b>TYPE PCB:</b>	Trois broches de PCB
<b>MATÉRIAU DES TÔLES:</b>	PC
<b>CAPACITÉ DE LA BATTERIE:</b>	2500mAh
<b>CONNECTIVITÉ:</b>	Type-C Wired, 2.4 & Bluetooth Wireless
<b>CLÉ ANTI-FANTÔME:</b>	NKRO dans tous les modes
<b>COMPATIBILITÉ:</b>	WINDOWS/MAC
<b>DIMENSION:</b>	329 x 119 x 30 mm
<b>POIDS:</b>	Environ 0,76 kg



## REMPLACEMENT DES CAPUCHONS DE TOUCHES ET DES INTERRUPTEURS

Pour obtenir un guide complet sur la façon de retirer les capuchons et les interrupteurs, scannez le code QR ou tapez dans votre navigateur : <https://epomaker.com/blogs/guides/diy-guide-how-to-remove-and-replace-your-mechanical-keyboard-switches>.

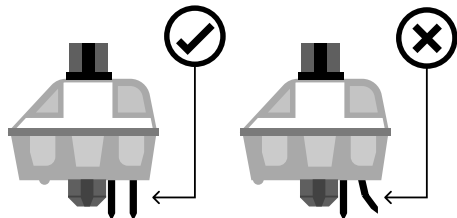

Avant d'installer les interrupteurs, assurez-vous que les broches sont propres et droites.

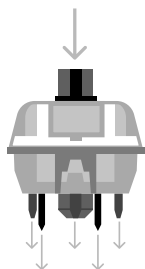

### Pousser droit vers le bas

Faites attention. Assurez-vous que les broches sont alignées avec les fentes.

### Outils inclus

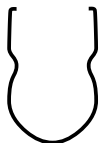

Extracteur d'interrupteur



Extracteur de capuchon de touche

### Interrupteur mécanique

Exemple d'un interrupteur vu du dessus après avoir retiré le capuchon du clavier pour préparer le retrait de l'interrupteur.

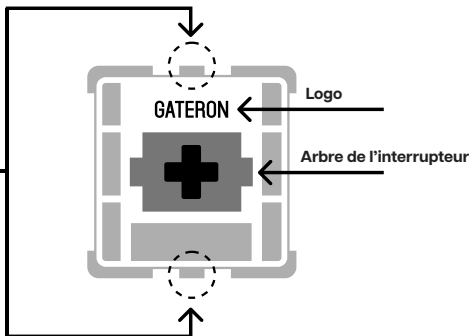

L'outil d'extraction de l'interrupteur s'aligne verticalement sur l'interrupteur pour déclipser le plastique qui fixe l'interrupteur à la plaque.

### Install Switches

#### Retirer les interrupteurs

1. Saisissez votre outil de retrait d'interrupteur et alignez les dents de préhension verticalement (sur l'axe Y) au centre de l'interrupteur, comme indiqué dans l'exemple graphique ci-dessus.
2. Saisissez l'interrupteur avec l'extracteur d'interrupteur et exercez une pression jusqu'à ce que l'interrupteur se détache de la plaque.
3. En utilisant une force ferme mais douce, éloignez l'interrupteur du clavier en effectuant un mouvement vertical.

1. Vérifiez que toutes les broches métalliques de l'interrupteur sont parfaitement droites et propres.
2. Alignez l'interrupteur verticalement pour que le logo Gateron soit orienté vers le nord. Les broches doivent s'aligner sur le PBC du clavier.
3. Appuyez sur le commutateur jusqu'à ce que vous entendiez un clic. Cela signifie que les clips de l'interrupteur se sont fixés à la plaque du clavier.
4. Inspectez le commutateur pour vous assurer qu'il est correctement fixé à votre clavier, et testez-le.



Remarque : si la touche ne fonctionne pas, il est possible que vous ayez plié l'un des commutateurs lors de son installation. Retirez l'interrupteur et répétez le processus.

Si ce processus n'est pas effectué correctement, les broches peuvent être endommagées au point d'être irréparables et doivent être remplacées. N'appliquez jamais une force excessive lorsque vous remplacez des capuchons de touches ou des commutateurs. Si vous ne pouvez pas retirer ou installer les capuchons de touches ou les commutateurs, veuillez contacter le service clientèle dès que possible afin d'éviter d'endommager le clavier en raison d'erreurs de manipulation.

## ASSISTANCE TECHNIQUE

Pour obtenir une assistance technique, veuillez envoyer un courriel à [support@epomaker.com](mailto:support@epomaker.com) en indiquant votre numéro de commande et une description détaillée de votre problème.

Nous répondons normalement aux demandes dans les 24 heures. Si vous avez acheté votre clavier chez un distributeur ou dans un magasin officiel d'Epomaker, veuillez les contacter directement pour toute aide supplémentaire.

## FORUMS DE LA COMMUNAUTÉ

Rejoignez notre communauté et apprenez avec d'autres passionnés de claviers.



<https://discord.gg/2q3Z7C2>



<https://www.reddit.com/r/Epomaker/>

## GARANTIE

La garantie EPOMAKER couvre tout défaut d'usine qui pourrait affecter le bon fonctionnement de votre achat. Elle ne couvre pas les dommages qui pourraient résulter d'une usure normale. Si votre produit est défectueux, nous vous enverrons une unité de remplacement. Les unités de remplacement peuvent nécessiter que vous renvoyiez l'unité défectueuse à Epomaker.

Nous offrons une garantie d'un an pour nos produits achetés sur notre site Internet (EPOMAKER.com). Votre article ne sera pas couvert par la garantie d'un an si l'inspection montre tout signe de modification ou de changement non pris en charge par le produit d'origine : Le changement de composants internes, l'assemblage et le réassemblage du produit, le remplacement des piles, etc.

Nous ne couvrirons l'article que s'il est acheté dans nos magasins officiels. Vous n'avez pas de garantie avec nous si vous avez acheté l'article chez un autre revendeur ou de la même manière. Veuillez contacter le magasin où vous avez acheté votre produit pour résoudre les problèmes.



# EPOMAKER TK68

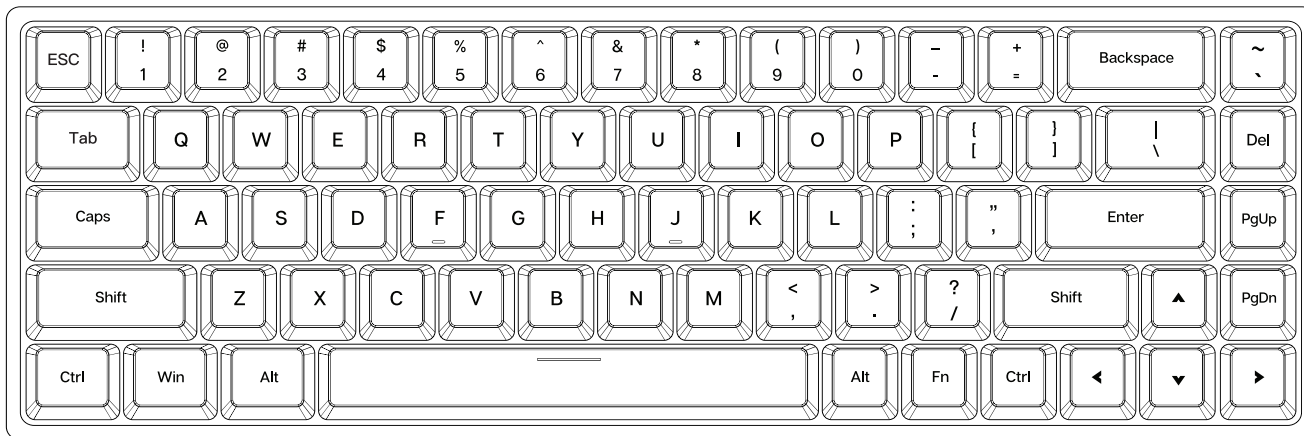

65% ホットスワップ対応可能三つ接続モードのメカニカルキーボード

もっと多いサポートについて、[support@epomaker.com](mailto:support@epomaker.com)宛てにメールで問い合わせてください。



メイド・イン・チャイナ

**Manufacturer:** Shenzhen Changyun Technology Co., Ltd.  
**Address:** Seventh Floor, Kai Daer Building, No.168 Tongsha Road,  
Xili Street, Nanshan District, Shenzhen, Guangdong, CN  
**Email:** [support@epomaker.com](mailto:support@epomaker.com)  
**Web:** [www.epomaker.com](http://www.epomaker.com)



**APEX CE SPECIALISTS LIMITED**

Unit 3d North Point House, North Point Business Park,  
New Mallow Road Cork, T23 AT2P, Ireland

Contact: Wells Tel: +353212066339

**APEX CE SPECIALISTS LIMITED**

89 Princess Street, Mancheste, M1 4HT, UK

Contact: Wells E-mail: [info@apex-ce.com](mailto:info@apex-ce.com)



WINDOWS		MAC	
FN + 1	スクリーン輝度-	FN + 1	スクリーン輝度-
FN + 2	スクリーン輝度+	FN + 2	スクリーン輝度+
FN + 3	Win+Tab(ミッションをスイッチ)	FN + 3	ミッション窓口
FN + 4	Win+E	FN + 4	コントロールド
FN + 5	メール	FN + 5	-
FN + 6	パソコン	FN + 6	-
FN + 7	前曲	FN + 7	前曲
FN + 8	一時停止	FN + 8	一時停止
FN + 9	次曲	FN + 9	次曲
FN + 0	ミュート	FN + 0	ミュート
FN + -	ボリューム-	FN + -	ボリューム-
FN + +	ボリューム+	FN + +	ボリューム+

### ファンクションキー

FN + I	Print Screen	FN + M	テンキーをFファンクションキーにスイッチ
FN + O	Scroll Lock	FN + BACKSPACE	電量
FN + P	Pause	L_CTRL+L_ALT+ESC	キーボードをリセットする(3秒で押し)
FN + J	Insert	FN + Q	短く押してBT1に入り,長く押してサーチモードに入り
FN + K	Home	FN + W	短く押してBT2に入り,長く押してサーチモードに入り
FN + L	End	FN + E	短く押してBT3に入り,長く押してサーチモードに入り
FN + WIN	Winキーをロックする	FN + R	短く押して2.4Gモードに入り,長く押してペアリングモードに入り
FN + B	ワイヤレスモード休眠をオン/オフする	FN + T	有線モードに入り
FN + N	Mac/Windowsシステムをスイッチする		

### ライトを調整する

FN+~	側のライト効果を調整する	FN + R_SHIFT	色をスイッチする
FN+DEL	側のライト輝度を調整する	FN + ↓	ライト輝度-
FN+PGUP	側のライトスピードを調整する	FN + ↑	ライト輝度+
FN+PGDN	側のライト色を調整する	FN + ←	ライトスピード-
FN + \	バックライト効果	FN + →	ライトスピード+
FN + ENTER	ライトをオン/オフする		

### バックライトモード

Fn+|を押して、Epomaker TK68メカニカルキーボードのバックライトモードをスイッチする。Fn+-を押して、側ライトモードをスイッチする。

### Bluetoothのペアリング

キーボード底のスイッチをオンにして、キーボードがワイヤレスモードに確保する。FN+Q/W/E組み合わせキーを押すとキーボードがBluetoothモードに入り。次に、FN+Q/W/Eを3-5秒で長く押してペアリングモードに入り、その時Bluetoothインジケータータライトが素早く点滅します。デバイスのBluetoothをオンにして、Acrylic68にペアリングします。ペアリング成功したらBluetoothインジケータータライトが2秒に常点灯した後キーボードのバックライト環境に戻る。その時、Bluetoothペアリング成功だと示す。短くFn+Q/W/Eを押して、Bluetoothデバイス1/2/3中で自由にスイッチする。

### 2.4Gのペアリング

キーボードが起動したら、FN+Rを押して2.4Ghzモードに入り。次にFN+R組み合わせキーを3秒で長く押してキーボードが2.4Gペアリングモードに入り。その時インジケータータライトが素早く点滅して、受信器をキーボードに差し込んで、ペアリング成功した後インジケータータライトが2秒に常点灯します。

### 有線モード

Fn+Tを押して、Tキーのインジケータータライトが点灯するまで。キーボードが有線モードに入る。

### 製品仕様

キー数:	68キー
シェルマテリアル:	アクリル
構造:	ガスカート設計
スタビライザータイプ:	鋼板スタビライザー
PCBボードタイプ:	3/5ピンホットスワップPCB
定位板マテリアル:	PC
バッテリー容量:	2500mAh
接続方法:	Type-Cケーブル、2.4G&Bluetoothワイヤレスで接続
ANTI-GHOSTキー:	すべてキーが干渉されない
適用システム:	WINDOWS/MAC
サイズ:	329 x 119 x 30 mm
重さ:	約0.76kg



スイッチとキーキャップを交換する  
QRコードをスキャンング或いはウェブサイトを開くの方法で、キーキャップとスイッチを交換するの詳しい取扱説明書をご覧ください。<https://epomaker.com/blogs/guides/diy-guide-how-to-remove-and-replace-your-mechanical-keyboard-switches>

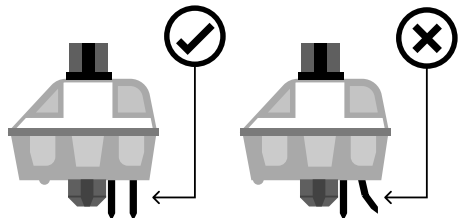

キースイッチをインストールする前に、キースイッチの底のピンが綺麗で、真っ直ぐな状態を確認ください。

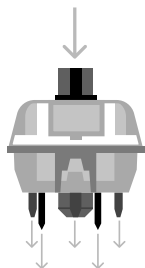

### 縦に押す

ピンとキーボードのスロットが揃っていることを確認済み、軽くで押しなさい。

## テクニカルアシスタンス

技術的なサポートについて、[support@epomaker.com](mailto:support@epomaker.com)宛てにメールで問い合わせてください。それと、メールの中に注文番号および問題の詳細を添えてください。

問い合わせには24時間以内に対応できます。

EPOMAKERオフィシャル店舗以外の代理店舗から製品を購入すれば、直接その代理店舗に連絡を取ってください。

## コミュニティフォーラム

私たちのコミュニティようこそ、ほかのパソコン周辺機器愛好家と一緒に学んで、経験をシェアしましょう。



<https://discord.gg/2q3Z7C2>



<https://www.reddit.com/r/Epomaker/>

### 付属ツール

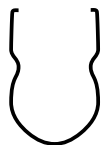

スイッチプラー



キーキャッププラー

### 機械軸

キーキャップが抜き出したら、イメージのような機械軸が現われた

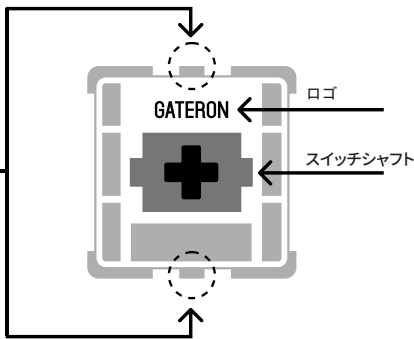

スイッチのヒントと軸本体の上端と下端のスイッチに揃っていて、強力してスイッチをインストールする

### スイッチをインストールする

- 軸の底のピンがまっすぐ、曲がりなしと汚れられないと確保する
- 軸本体がキットに垂直させて、ピンがキットPCBボードのジャックに揃えさせる。キーボードはライトの位置が下(LEDライトが南方向に置いて)にあり、Gateronマークが上(北の方向)にあります。逆にも同じです。
- 軸を軽くで押しした後、軸が正確に差し込めれば、小さいカタナ音を聞こえさせる。
- 軸が正確的にインストールするかどうかを確認とチェックください。

### スイッチを引き出す

- スイッチ引き抜き器をピックアップして、引き抜き器のヒントが垂直な状態に入り、スイッチ本体の上と下の軸スイッチ(スイッチが軸の中心軸において、イメージの3の位置)に揃ってください。
- 軸のスイッチを強力でクラッシュして、スイッチ引き抜き器と軸が垂直の状態を保持して、スイッチ引き抜き器を軽くで上に引き出しなさい。
- ピンセットを使用するように、軸をボードから引き出す。



メモ：軸を引き抜き過程に、軸のそのピンが曲がていれば、キーボードのキーがうまく動作できません。その時に、軸本体を抜き出して、ピンを真っ直ぐの状態に調整して、再びキットに差し込んでください。

軸を引き抜き過程に誤操作でピンが壊れると回復できませんの可能性がある。軸とキーキャップをインストールする時に、強力過ぎではないとご注意ください。インストールする過程に暴力的に引き抜きません。インストールする途中でなんの問題があれば、ご遠慮せずに問い合わせください。

## 保証について

EPOMAKERの保証には、工場より購入した製品がうまく使用できませんの状況に適用しています。この保証が正常に使用した製品故障或いは摩損な状況に適用していませんとご注意ください。購入した製品が初期不良品になれば、交換できますとご安心ください。新品を再送する前に、初期不良品を返送しなければならぬとご注意ください。

EPOMAKERはオフィシャル店舗(epomaker.com)から購入した製品に一年の保証を提供します。オフィシャル認定されない改造/調整/修復/改良した製品に保証および交換サービスを提供できません。改良/修復/改造/調整の行為が製品中の部品を交換、勝手に製品を分解とバッテリーを交換などが含まれていますが、その以上の行為だけではありません。

弊社はオフィシャルサイト(epomaker.com)から販売した製品だけに保証と修理サービスを提供します。弊社オフィシャル店舗以外の店舗から製品にアフターサービスを提供できませんとご注意ください。その場合、なんの問題があれば、直接にその店舗に連絡を取ってください。

# EPOMAKER TK68

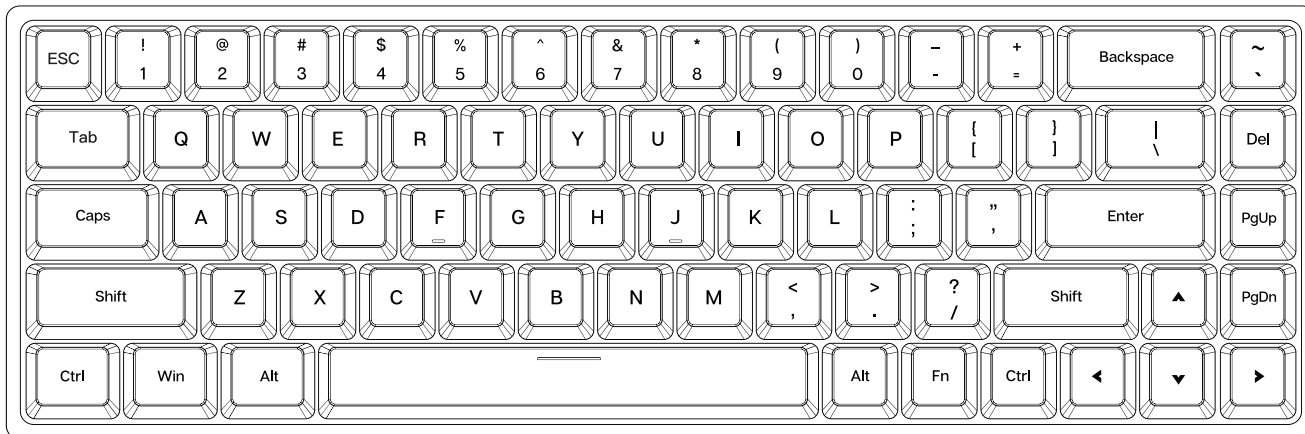

## 65% 热插拔亚克力三模有线/无线机械键盘

如果您需要更多的帮助，请给我们发电子邮件：[support@epomaker.com](mailto:support@epomaker.com)。



中国制造

制造商：深圳市畅韵科技有限公司

地址：广东省深圳市南山区西丽街道同沙路168号凯达尔大厦7楼

电子邮件：[support@epomaker.com](mailto:support@epomaker.com)

网址：[www.epomaker.com](http://www.epomaker.com)



APEX CE SPECIALISTS LIMITED

Unit 3d North Point House, North Point Business Park,  
New Malrow Road Cork, T23 AT2P, Ireland

Contact: Wells Tel: +353212066339

APEX CE SPECIALISTS LIMITED

89 Princess Street, Mancheste, M1 4HT, UK

Contact: Wells E-mail: [info@apex-ce.com](mailto:info@apex-ce.com)



## WINDOWS

<b>FN + 1</b>	屏幕亮度-
<b>FN + 2</b>	屏幕亮度+
<b>FN + 3</b>	Win+Tab(任务切换)
<b>FN + 4</b>	Win+E
<b>FN + 5</b>	邮件
<b>FN + 6</b>	我的电脑
<b>FN + 7</b>	上一曲
<b>FN + 8</b>	播放暂停
<b>FN + 9</b>	下一曲
<b>FN + 0</b>	静音
<b>FN + -</b>	音量-
<b>FN + +</b>	音量+

## MAC

<b>FN + 1</b>	屏幕亮度-
<b>FN + 2</b>	屏幕亮度+
<b>FN + 3</b>	任务窗口
<b>FN + 4</b>	控制台
<b>FN + 5</b>	-
<b>FN + 6</b>	-
<b>FN + 7</b>	上一曲
<b>FN + 8</b>	播放暂停
<b>FN + 9</b>	下一曲
<b>FN + 0</b>	静音
<b>FN + -</b>	音量-
<b>FN + +</b>	音量+

## 功能键

<b>FN + I</b>	Print Screen
<b>FN + O</b>	Scroll Lock
<b>FN + P</b>	Pause
<b>FN + J</b>	Insert
<b>FN + K</b>	Home
<b>FN + L</b>	End
<b>FN + WIN</b>	锁Win
<b>FN + B</b>	关闭/打开无线模式下休眠
<b>FN + N</b>	切换Mac/Windows系统

<b>FN + M</b>	数字区切F数字键区
<b>FN + BACKSPACE</b>	电量显示
<b>L_CTRL+L_ALT+ESC</b>	复位键盘 (长按3s)
<b>FN + Q</b>	短按进入BT1, 长按进入配对模式
<b>FN + W</b>	短按进入BT2, 长按进入配对模式
<b>FN + E</b>	短按进入BT3, 长按进入配对模式
<b>FN + R</b>	短按进入2.4G, 长按进入配对模式
<b>FN + T</b>	进入有线模式

## 灯光调节

<b>FN+~</b>	切换侧灯灯效
<b>FN+DEL</b>	调节侧灯亮度
<b>FN+PGUP</b>	调节侧灯速度
<b>FN+PGDN</b>	调节侧灯颜色
<b>FN + \ </b>	背光灯效
<b>FN + ENTER</b>	开启/关闭灯

<b>FN + R_SHIFT</b>	切换颜色
<b>FN + ↓</b>	灯效亮度-
<b>FN + ↑</b>	灯效亮度+
<b>FN + ←</b>	灯效速度-
<b>FN + →</b>	灯效速度+

## 背光模式

按下Fn+\| 组合键以切换Epomaker TK68键盘的背光灯模式，按下Fn+~切换侧灯模式。

## 蓝牙配对

打开键盘底部开关，确保键盘处于无线模式。

- 1.长按Fn+Q/W/E键3-5秒进入配对模式，此时蓝牙指示灯红/蓝/黄灯快闪。
- 2.打开设备上的蓝牙，找到'Acrylic68'，连接成功后该键灯常亮2秒后恢复到整体背光灯效，表示蓝牙连接成功
- 3.短按Fn+Q/W/E为切换蓝牙设备1/2/3。

## 2.4 G 配对

键盘开机后，按下FN+R进入 2.4G 模式，再按下FN+R组合键3S进入配对模式后，指示灯快闪，插入接收器，配对成功后模式灯常亮 2S。

## 有线模式

按 Fn+T 至该键亮白灯，键盘进入有线模式。

## 产品参数

按键数:	68 键
外壳材料:	亚克力
结构:	Gasket
卫星轴类型:	钢板卫星轴
PCB板类型:	3/5脚热插拔 PCB
定位板材料:	PC
电池容量:	2500mAh
连接方式:	Type-C 有线, 2.4G & 蓝牙无线
ANTI-GHOST键:	所有模式全键无冲
系统兼容:	WINDOWS/MAC
尺寸:	329 x 119 x 30 mm
重量:	约0.76kg



## 更换轴与键帽

扫描二维码或登录网址查看拔插键帽与轴的完整说明书。 <https://epomaker.com/blogs/guides/diy-guide-how-to-remove-and-replace-your-mechanical-keyboard-switches>

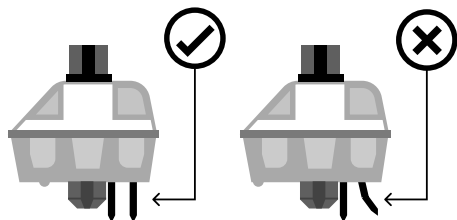

在装轴之前，请确保轴底部的插针是笔直且干净的。

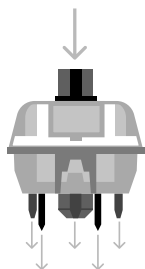

### 垂直按下

请确认插针与键盘上的插槽对齐后，轻轻按下。

### 随附工具

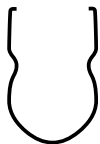

拔轴器



拔键器

### 机械轴

将键盘上的键帽拔除后，可看到如图所示的机械轴。

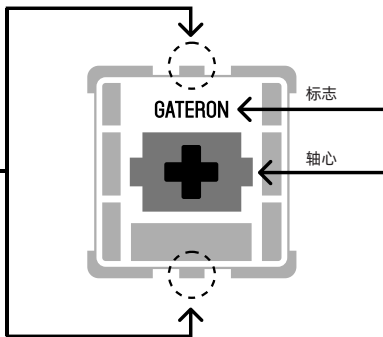

请将拔键器的尖端对准轴体上下两端的轴体开关，用力夹紧开关，像使用镊子一样将轴拔出。

### 安装轴体

1. 检查轴体底部的插针，确保插针竖直无弯曲，干净无脏污。
2. 将轴体垂直于套件，让插针对准套件PCB板上的插孔。如果键盘是下灯位键盘（LED灯位于正南），则此时Gateron的标志应位于正上方（正北方）。反之亦然。
3. 将轴轻轻按下，当轴体正确插入时，您会听到一声轻轻的咔哒声。
4. 检查并测试轴体是否安装稳妥。

### 拔除轴体

1. 拿起拔轴器，将拔轴器的尖端垂直，对准轴体上下两端的轴体开关（开关位于轴体中轴线上，即图例中部位）。
2. 用力夹紧轴体开关，保持拔键器与轴体垂直，用适当的力度将拔键器向上提。
3. 像使用镊子一样，将轴从板上拔出。



**注意：**如果您在插拔轴体的过程中不慎将轴体底部插针弯曲，则键盘按键会无法正常工作。此时请将轴体拔出，将插针抚平并还原为竖直状态，重新插入套件。

如在插拔过程中操作不当，则插针可能会被损坏且无法修复。在安装轴体和键帽时，请不要过度用力。安装过程中禁止使用暴力插拔。如您安装过程中有任何疑问，请立即联系客服，避免因操作不当损毁产品。

## 技术支持

如您需要帮助或技术支持，请发送邮件至 [support@epomaker.com](mailto:support@epomaker.com)。邮件中请提供您的订单号和问题的详细说明。

我们通常会在收到邮件后24小时内回复您。如果您的产品是从除了Epomaker官方店铺以外的其他经销商处购买，请直接联系将产品出售给您的经销商。

## 社区论坛

加入我们的社群，与其他机械外设爱好者一起学习和分享。



<https://discord.gg/2q3Z7C2>



<https://www.reddit.com/r/Epomaker/>

## 社区论坛

Epomaker的保修政策适用于因工厂缺陷而导致您购买的产品无法正常使用的情况。该保修政策不适用于任何因正常使用而引发的产品故障或产品磨损。如您购买的产品有工厂制造缺陷，我们会为您提供替换品。在提供替换品前，您需要将您持有的故障品寄回给我们。

Epomaker为在官网上（[epomaker.com](http://epomaker.com)）购买的键盘提供1年的保修服务。未经官方授权的修改/修复/改造/调整过的产品无法享有保修或退换服务，修改/修复/改造/调整包括但不限于：更换内部配件、自行拆开或组装、更换电池等。

我们仅为在我们官方商店购买的商品提供售后保障服务。如您从其他零售商处购买，则我们无法为您提供相应的售后保障服务。当您遇到售后问题时，请直接联系将产品销售给您的零售商。