

# EPOMAKER EK98 VIA

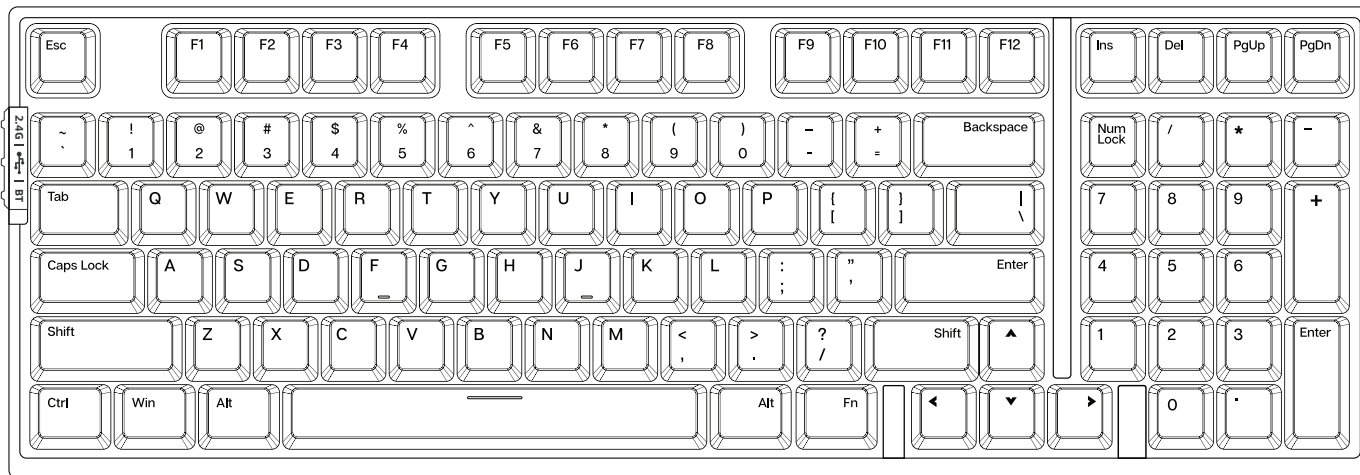

## 1800 Compact Triple Modes Hot Swappable RGB VIA-programmable Keyboard

Should you require more assistance please email us at [support@epomaker.com](mailto:support@epomaker.com)



### Made in China

**Manufacturer:** Shenzhen Changyun Technology Co., Ltd.  
**Address:** Seventh Floor, Kai Daer Building, No.168 Tongsha Road,  
 Xili Street, Nanshan District, Shenzhen, Guangdong, CN  
**Email:** [support@epomaker.com](mailto:support@epomaker.com)  
**Web:** [www.epomaker.com](http://www.epomaker.com)



### APEX CE SPECIALISTS LIMITED

Unit 3d North Point House, North Point Business Park,  
 New Malrow Road Cork, T23 AT2P, Ireland

Contact: Weib Tel: +353212066339

### APEX CE SPECIALISTS LIMITED

89 Princess Street, Mancheste, M1 4HT, UK  
 Contact: Wells E-mail: [info@apex-ce.com](mailto:info@apex-ce.com)



**BASIC FUNCTION**

<b>FN + F1</b>	Media Player	<b>FN + F9</b>	Mail
<b>FN + F2</b>	Volume -	<b>FN + F10</b>	Home Page
<b>FN + F3</b>	Volume +	<b>FN + F11</b>	Calculator
<b>FN + F4</b>	Mute	<b>FN + F12</b>	Search
<b>FN + F5</b>	Stop	<b>FN + INSERT</b>	PrtSc
<b>FN + F6</b>	Previous Track	<b>FN + DEL</b>	Pause
<b>FN + F7</b>	Pause/Play	<b>FN + PGUP</b>	Home
<b>FN + F8</b>	Next Track	<b>FN + PGDN</b>	End
		<b>FN + WIN</b>	Win Lock

**FUNCTION KEY COMBINATIONS**

<b>FN + ESC (HOLD 3S)</b>	Reset the Keyboard
<b>FN + Q</b>	Short Press to Switch to BT1; Long Press to Pair Devices
<b>FN + W</b>	Short Press to Switch to BT2; Long Press to Pair Devices
<b>FN + E</b>	Short Press to Switch to BT3 Long Press to Pair Devices
<b>FN + R</b>	Long Press to Pair Devices

**FN + SPACEBAR** Battery Check**FN + A** Win Mode**FN + S** Mac Mode**LIGHT EFFECTS****FN + BACKSPACE** Turn On/Off ALL Lights**FN + \ |** Toggle RGB Effects**FN + [ {** Sat +**FN + ] }** Sat -**FN + →** Hue +**FN + ←** Hue -**FN + - \_** Backlights Speed -**FN + ++** Backlights Speed +**FN + ↓** Backlights Brightness -**FN + ↑** Backlights Brightness +**PAIRING BLUETOOTH**

Toggle the side switch to make sure that the keyboard is under the Bluetooth mode:

1. Hold Fn+Q/W/E for 3-5 seconds till the indicators flashes fast in red/green/blue, the keyboard is ready to pair.
2. Turn on your Bluetooth device and find 'Epomaker EK98-1/2/3', then connect. When the keyboard is connected to the Bluetooth device, the indicator light stops flashing, the connection is done.
3. Press Fn+Q/W/E to toggle between the Bluetooth devices 1/2/3.

**PAIRING WIRELESS 2.4GHZ**

1. Toggle the side switch to 2.4G mode (the indicator flashes cyan when entering to the 2.4G mode), the keyboard is ready to pair.
2. Insert the 2.4G dongle to your device, the indicator stops flashing and the connection is done.
3. Reconnect 2.4G mode: Hold Fn+R for for 3-5 seconds till the light flash fast in cyan, the keyboard is ready to pair.

**WIRED MODE**

Toggle the side switch to the wired mode, and the keyboard enters to the wired mode successfully.

**BATTERY CHECK**

Hold Fn+Spacebar, the keys from ! to 0) lights up to show the battery percentage; for example, if the keys from ! to 6^ light up when holding Fn+ Spacebar, it means that the battery life is currently 60%; if keys of !-0) light up, battery life is 100%.

**INDICATOR :**

Low Battery : Fn key blinks red

Charing : Fn key stays red

Charged : Fn key lights up with backlight

Win Lock : Win key lights up

## HOW TO USE VIA:

1. Please visit "<https://github.com/WestBerryVIA/via-releases/releases>" to download the latest VIA application for your computer's OS. Turn on the button of "Use V2 definitions (deprecated)"

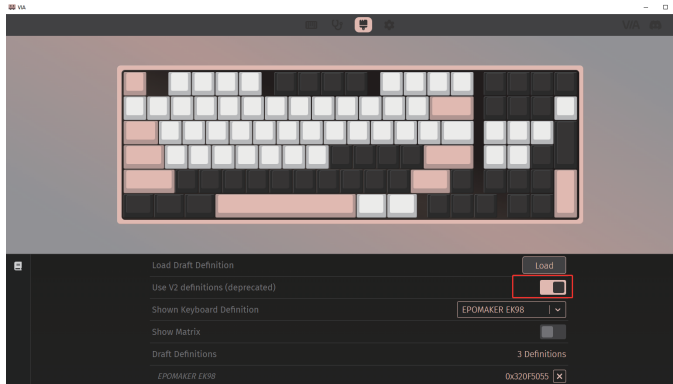

## 2. Import the JSON File to VIA

If the keyboard is under the wired mode: download Epomaker EK98 wired json file via <https://epomaker.com/blogs/qmk-via/epomaker-ek98-usb-via-json> and load the file; If the keyboard is under 2.4G mode, download Epomaker EK98 2.4G json file via <https://epomaker.com/blogs/qmk-via/epomaker-ek98-24g-via-json> and load the file.

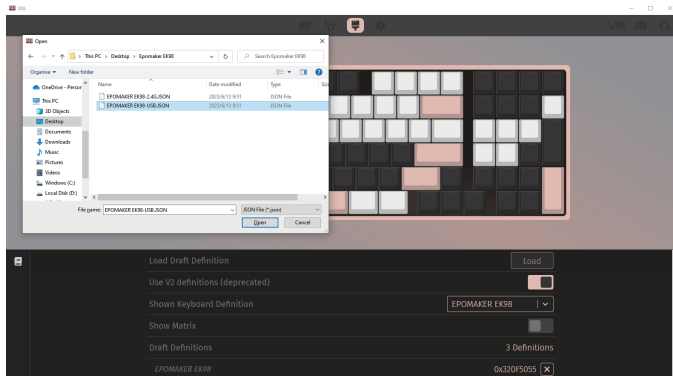

3. When the loading is completed, the "Configure" Tab displays the layout and programmable functions.



## SPECS

<b>MODEL:</b>	EPOMAKER EK98 VIA
<b>KEYS AMOUNT:</b>	98 Keys
<b>CASE MATERIAL:</b>	ABS Plastic
<b>PLATE MATERIAL:</b>	PC
<b>STABILIZER TYPE:</b>	Plate-mounted
<b>PCB TYPE:</b>	3/5-pin Hotswap PCB
<b>CONNECTIVITY:</b>	Type-C Wired
<b>ANTI-GHOST KEY:</b>	NKRO
<b>POLLING RATE:</b>	1000hz under Wired and 2.4G Mode; 125hz under Bluetooth Mode
<b>BATTERY CAPACITY:</b>	4000mAh
<b>PROGRAM:</b>	VIA
<b>COMPATIBILITY:</b>	WINDOWS/MAC
<b>DIMENSION:</b>	379 x 144 x 30 mm
<b>WEIGHT:</b>	Around 0.8kg



## REPLACING KEYCAPS AND SWITCHES

For a full guide on how to remove keycaps and switches scan the QR Code or type in your browser:  
<https://epomaker.com/blogs/guides/diy-guide-how-to-remove-and-replace-your-mechanical-keyboard-switches>

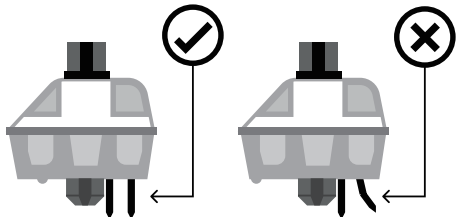

Before installing switches, be sure the pins are clean and straight.

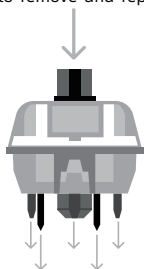

### Push Straight Down

Please be gentle. Be sure the pins are aligned with the slots.

### Included Tools

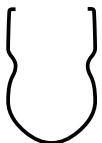

Switch Puller



Keycap Puller

### Mechanical Switch

Example of a switch as seen from top after you remove the keycap to prepare for switch removal.

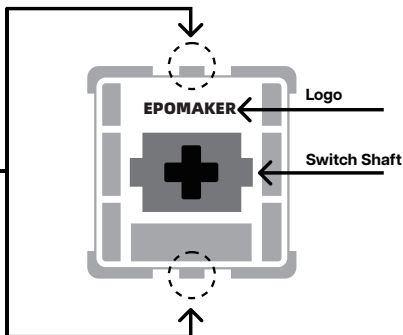

The Switch Puller tool aligns Vertically to the Switch to unclip the plastic securing the switch to the plate.

### Remove Switches

- Grab your Switch Removal Tool and align the gripping teeth vertically (on the Y-Axis) at the center of the switch, as shown in the example graphic above.
- Grab the switch with the Switch Puller and apply pressure until the switch releases itself from the plate.
- Using firm but gentle force pull the switch away from the keyboard using a vertical motion.



Note: If the key doesn't work its possible you may have bent one of the switches while installing it. Pull the switch out and repeat the process.

Pins may be damaged beyond repair and need replacement if this process is not done correctly. Never apply excessive force when replacing keycaps or switches. If you cannot remove or install keycaps or switches please contact customer service as soon as possible to avoid damage to the keyboard due to operating errors.

### Install Switches

- Check that all the switch metallic pins are perfectly straight and clean.
- Align the switch vertically to have the Gateron logo facing north. The pins should align themselves to the keyboard PCB.
- Press the switch down until you hear a click. This means your switch clips have attached themselves to the keyboard plate.
- Inspect the switch to ensure it's properly attached to your keyboard, and test it.

## TECHNICAL ASSISTANCE

For technical assistance, please email to [support@epomaker.com](mailto:support@epomaker.com) with your purchase order number and a detailed description of your issue.

We normally respond to enquiries within 24 hours. If you purchased your keyboard from a distributor or not from any official store of Epomaker, please contact them directly for any additional help.

## COMMUNITY FORUMS

Join our community and learn together with other keyboard enthusiasts.



<https://discord.gg/2q3Z7C2>



<https://www.reddit.com/r/Epomaker/>

## WARRANTY

EPOMAKER's Warranty covers any factory defects that might affect the proper functionality of your purchase. It doesn't cover any damage that may occur from normal wear and tear. If your product is defective we will send you a replacement unit. Replacement units might require you to send the defective unit back to Epomaker.

We provide a 1 year warranty for our products when bought from our website (EPOMAKER.com). Your item will not be covered by your 1 year warranty if the inspection shows any sign of modification or changes unsupported by the original product, these include: Changing internal components, Assembling and reassembling the product, Replacing Batteries, etc.

We will ONLY cover the item if it is bought from our official stores. You do not have a warranty with us if you bought the item from another reseller or likewise. Please contact the store that you bought your product from to resolve issues.

# EPOMAKER EK98 VIA

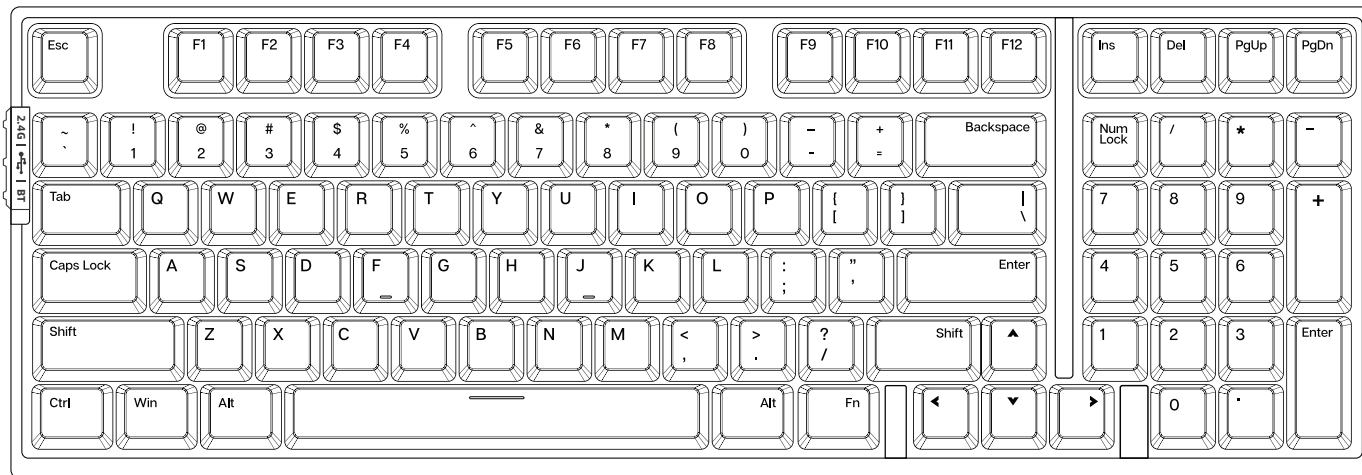

## 1800 Kompakte Dreifach-Modi Hot Swap-fähig RGB VIA-programmierbare Tastatur

Sollten Sie weitere Hilfe benötigen, senden Sie uns bitte eine E-Mail an [support@epomaker.com](mailto:support@epomaker.com)



### Made in China

**Manufacturer:** Shenzhen Changyun Technology Co., Ltd.  
**Address:** Seventh Floor, Kai Daer Building, No.168 Tongsha Road,  
 Xili Street, Nanshan District, Shenzhen, Guangdong, CN  
**Email:** [support@epomaker.com](mailto:support@epomaker.com)  
**Web:** [www.epomaker.com](http://www.epomaker.com)



### APEX CE SPECIALISTS LIMITED

Unit 3d North Point House, North Point Business Park,  
 New Malrow Road Cork, T23 AT2P, Ireland

Contact: Weib Tel: +353212066339

### APEX CE SPECIALISTS LIMITED

89 Princess Street, Mancheste, M1 4HT, UK  
 Contact: Wells E-mail: [info@apex-ce.com](mailto:info@apex-ce.com)



## GRUNDFUNKTION

<b>FN + F1</b>	Mediaplayer	<b>FN + F9</b>	E-Mail
<b>FN + F2</b>	Band -	<b>FN + F10</b>	Hauptseite
<b>FN + F3</b>	Band +	<b>FN + F11</b>	Taschenrechner
<b>FN + F4</b>	Stummschalten	<b>FN + F12</b>	Suche
<b>FN + F5</b>	Stopp	<b>FN + INSERT</b>	PrtSc
<b>FN + F6</b>	Vorheriger Titel	<b>FN + DEL</b>	Pause
<b>FN + F7</b>	Pause/Wiedergabe	<b>FN + PGUP</b>	Home
<b>FN + F8</b>	Nächster Track	<b>FN + PGDN</b>	End
		<b>FN + WIN</b>	Win Schloss

## FUNKTIONSTASTE KOMBINATIONEN

<b>FN + ESC (3S HALTEN)</b>	Zurücksetzen der Tastatur
<b>FN + Q</b>	Kurz drücken, um zu BT1 zu wechseln; Lang drücken, um Geräte zu koppeln
<b>FN + W</b>	Kurz drücken, um zu BT2 zu wechseln; Lang drücken, um Geräte zu koppeln
<b>FN + E</b>	Kurz drücken, um zu BT3 zu wechseln; Lang drücken, um Geräte zu koppeln
<b>FN + R</b>	Lang drücken, um Geräte zu koppeln
<b>FN + SPACEBAR</b>	Batteriekontrolle
<b>FN + A</b>	Win-Modus
<b>FN + S</b>	Mac-Modus

## LICHTEFFEKTE

<b>FN + BACKSPACE</b>	Einschalten/Ausschalten ALLE Lichter
<b>FN + \  </b>	RGB-Effekte umschalten
<b>FN + [ {</b>	Sa +
<b>FN + ] }</b>	Sa -
<b>FN + →</b>	Farbton +
<b>FN + ←</b>	Farbton -
<b>FN + - _</b>	Hintergrundbeleuchtung Speed-
<b>FN + ++</b>	Hintergrundbeleuchtung Speed+
<b>FN + ↓</b>	Hintergrundbeleuchtung Helligkeit -
<b>FN + ↑</b>	Hintergrundbeleuchtung Helligkeit +

## BLUETOOTH-KOPPLUNG

Schalten Sie den Seitenschalter um, um sicherzustellen, dass sich die Tastatur im Bluetooth-Modus befindet:

- Halten Sie Fn+Q/W/E für 3-5 Sekunden gedrückt, bis die Anzeigen schnell rot/grün/blau blinken, dann ist die Tastatur bereit für die Kopplung.
- Schalten Sie Ihr Bluetooth-Gerät ein und suchen Sie "Epomaker EK98-1/2/3", dann verbinden Sie es. Wenn die Tastatur mit dem Bluetooth-Gerät verbunden ist und die Anzeileuchte nicht mehr blinkt, ist die Verbindung hergestellt.
- Drücken Sie Fn+Q/W/E, um zwischen den Bluetooth-Geräten 1/2/3 umzuschalten.

## PAIRING WIRELESS 2.4GHZ

- Schalten Sie den Seitenschalter auf den 2.4G-Modus um (die Anzeige blinkt cyan, wenn Sie in den 2.4G-Modus wechseln), die Tastatur ist bereit für die Kopplung.
- Stecken Sie den 2.4G-Dongle in Ihr Gerät, die Anzeige hört auf zu blinken und die Verbindung ist hergestellt.
- Verbinden Sie den 2.4G-Modus erneut: Halten Sie Fn+R für 3-5 Sekunden gedrückt, bis die Anzeige schnell cyan blinkt, die Tastatur ist bereit für das Pairing.

## VERDRAHTETER MODUS

Schalten Sie den Seitenschalter auf den kabelgebundenen Modus um, und die Tastatur wird erfolgreich in den kabelgebundenen Modus versetzt.

## BATTERIEKONTROLLE

Wenn Sie Fn+Leertaste gedrückt halten, leuchten die Tasten von !1 bis 0) auf, um den Akkustand in Prozent anzuzeigen; wenn beispielsweise die Tasten von !1 bis 6^ aufleuchten, wenn Sie Fn+Leertaste gedrückt halten, bedeutet dies, dass der Akkustand derzeit 60% beträgt; wenn die Tasten von !1-0) aufleuchten, beträgt der Akkustand 100%.

## INDIKATOR:

- Batterie schwach : Fn-Taste blinkt rot
- Ladung : Fn-Taste bleibt rot
- Aufgeladen : Fn-Taste leuchtet mit Hintergrundbeleuchtung
- Win Lock : Win-Taste leuchtet auf

## SO VERWENDEN SIE VIA:

1. Bitte besuchen Sie "<https://github.com/WestBerryVIA/via-releases/releases>", um die neueste VIA-Anwendung für das Betriebssystem Ihres Computers herunterzuladen. Schalten Sie die Schaltfläche "V2-Definitionen verwenden (veraltet)" ein.

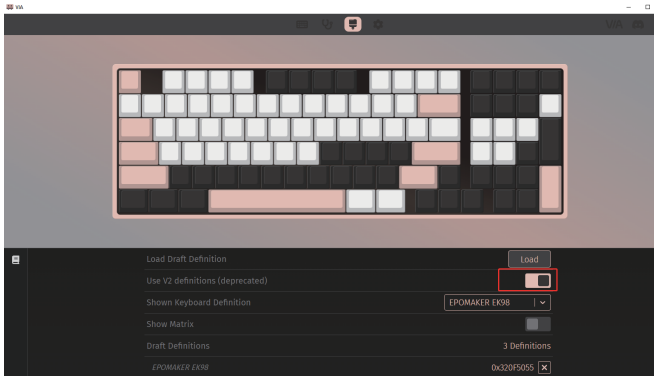

## 2. Importieren Sie die JSON-Datei in VIA

Wenn die Tastatur im kabelgebundenen Modus betrieben wird: Laden Sie die Epomaker EK98 json-Datei über <https://epomaker.com/blogs/qmk-via/epomaker-ek98-usb-via-json> herunter und laden Sie die Datei;

Wenn die Tastatur im 2.4G-Modus betrieben wird, laden Sie die Epomaker EK98 2.4G json-Datei über <https://epomaker.com/blogs/qmk-via/epomaker-ek98-24g-via-json> herunter und laden Sie die Datei.

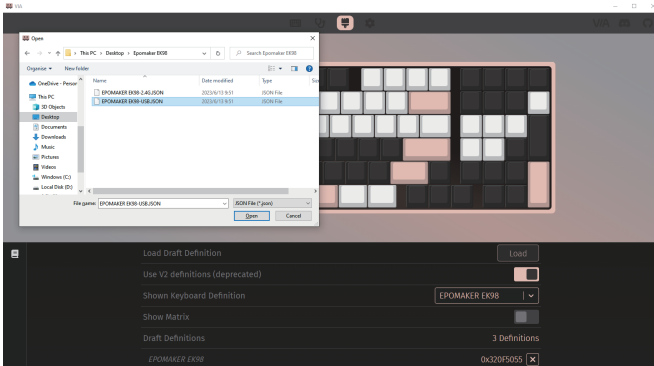

3. Wenn der Ladevorgang abgeschlossen ist, zeigt die Registerkarte "Konfigurieren" das Layout und die programmierbaren Funktionen an.



## SPEZIALIEN

<b>MODELL:</b>	EPOMAKER EK98 VIA
<b>SCHLÜSSEL AMOUNT:</b>	98 Tasten
<b>GEHÄUSE-MATERIAL:</b>	ABS-Kunststoff
<b>PLATTE MATERIAL:</b>	PC
<b>STABILISATOR-TYP:</b>	Plattenmontiert
<b>PCB-TYP:</b>	3/5-Pin Hotswap PCB
<b>VERBINDLICHKEIT:</b>	Typ-C verkabelt
<b>ANTI-GHOST-SCHLÜSSEL:</b>	NKRO
<b>WÄHLRATE:</b>	1000hz im kabelgebundenen und 2.4G-Modus; 125hz im Bluetooth-Modus
<b>BATTERIEKAPAZITÄT:</b>	4000mAh
<b>PROGRAMM:</b>	VIA
<b>KOMPATIBILITÄT:</b>	WINDOWS/MAC
<b>ABMESSUNG:</b>	379 x 144 x 30 mm
<b>GEWICHT:</b>	Etwa 0,8 kg



## TOETSKAPJES EN SCHAKELAARS VERVANGEN

Voor een volledige handleiding over het verwijderen van toetskapjes en schakelaars, scan de QR-code of typ in uw browser: <https://epomaker.com/blogs/guides/diy-guide-how-to-remove-and-replace-your-mechanical-keyboard-switches>

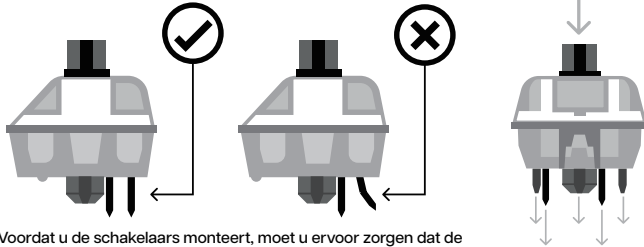

### Gerade nach unten drücken

Ga voorzichtig te werk. Zorg ervoor dat de pinnen zijn uitgelijnd met de gleuven.

Voor dat u de schakelaars monteert, moet u ervoor zorgen dat de pennen schoon en recht zijn.

### Meegeleverd gereedschap

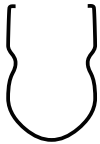

Schakelaar



Toetskap trekker

### Mechanische schakelaar

Voorbeeld van een schakelaar van bovenaf gezien nadat u de toetskap hebt verwijderd om het verwijderen van de schakelaar voor te bereiden.

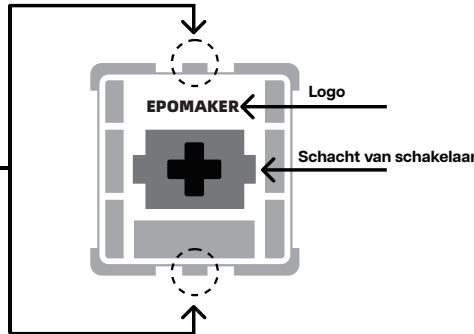

Het gereedschap voor het uittrekken van schakelaars richt zich verticaal op de schakelaar om het plastic los te maken waarmee de schakelaar aan de plaat is bevestigd.

### Schakelaars verwijderen

1. Pak uw gereedschap voor het verwijderen van schakelaars en lijn de grijptanden verticaal (op de Y-as) uit op het midden van de schakelaar, zoals weergegeven in de voorbeeldafbeelding hierboven.
2. Pak de schakelaar vast met de schakelaartrekker en oefen druk uit tot de schakelaar zichzelf losmaakt van de plaat
3. Trek de schakelaar met een stevige maar zachte kracht met een verticale beweging weg van het toetsenbord.

### Schakelaars installeren

1. Controleer of alle metalen pennen van de schakelaar perfect recht en schoon zijn.
2. Lijn de schakelaar verticaal uit, zodat het Gateron-logo naar het noorden wijst. De pinnen moeten uitgelijnd zijn met de PBC van het toetsenbord.
3. Druk de schakelaar omlaag totdat u een klik hoort. Dit betekent dat de clips van de schakelaar zich aan de toetsenbordplaat hebben bevestigd.
4. Inspecteer de schakelaar om er zeker van te zijn dat hij goed is bevestigd aan uw toetsenbord, en test hem



**Opmerking:** Als de toets niet werkt, is het mogelijk dat u een van de schakelaars verbogen hebt tijdens de installatie ervan. Trek de schakelaar eruit en herhaal het proces  
Als dit proces niet correct wordt uitgevoerd, kunnen de pennen onherstelbaar beschadigd raken en moeten ze worden vervangen. Oefen nooit overmatige kracht uit bij het vervangen van toetskapjes of schakelaars. Als u de toetskapjes of schakelaars niet kunt verwijderen of installeren, neem dan zo snel mogelijk contact op met de klantenservice om schade aan het toetsenbord als gevolg van bedieningsfouten te voorkomen.

## TECHNISCHE BIJSTAND

Voor technische bijstand stuurt u een e-mail naar [support@epomaker.com](mailto:support@epomaker.com) met uw bestelnummer en een gedetailleerde beschrijving van uw probleem.

Normaal gesproken beantwoorden wij uw vragen binnen 24 uur. Als u uw toetsenbord bij een distributeur of niet bij een officiële winkel van Epomaker hebt gekocht, neem dan rechtstreeks contact met hen op voor eventuele aanvullende hulp.

## FORUMS VAN DE GEMEENSCHAP

Word lid van onze community en leer samen met andere toetsenbordenthousiastelingen.



<https://discord.gg/2q3Z7C2>



<https://www.reddit.com/r/Epomaker/>

## GARANTIE

De garantie van EPOMAKER dekt alle fabrieksfouten die van invloed kunnen zijn op de goede werking van uw aankoop. Het dekt geen schade die kan ontstaan door normale slijtage. Als uw product defect is, sturen wij u een vervangend apparaat. Voor vervanging kan het nodig zijn dat u het defecte apparaat terugstuurt naar Epomaker.

Wij bieden 1 jaar garantie op onze producten bij aankoop via onze website (EPOMAKER.com). Uw item zal niet worden gedekt door uw 1 jaar garantie als de inspectie enig teken van wijziging of veranderingen toont die niet worden ondersteund door het originele product, deze omvatten: Het veranderen van interne onderdelen, Het in elkaar zetten en opnieuw in elkaar zetten van het product, Het vervangen van Batterijen, enz.

Wij dekken den Artikel NUR ab, wenn er in unseren offiziellen Geschäften gekauft wurde. Sie haben keine Garantie bei uns, wenn Sie den Artikel bei einem anderen Händler oder ähnlichem gekauft haben. Bitte kontaktieren Sie das Geschäft, in dem Sie Ihr Produkt gekauft haben, um Probleme zu lösen.



# EPOMAKER EK98 VIA

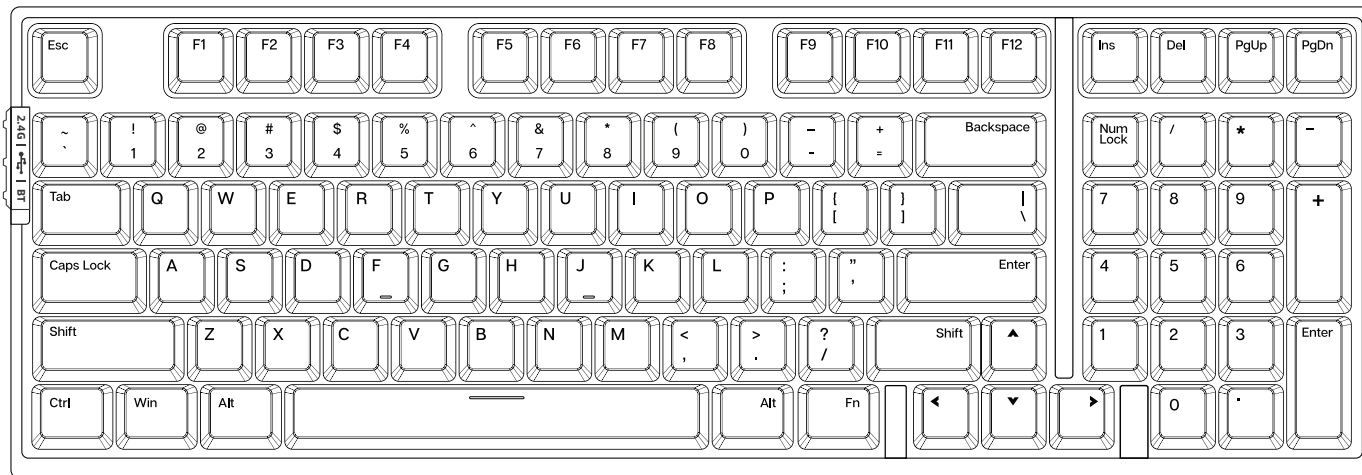

## 1800 Modos triples compactos intercambiables en caliente Teclado RGB programable por VIA

Si necesita más ayuda, por favor envíenos un correo electrónico a [support@epomaker.com](mailto:support@epomaker.com)



### Made in China

**Manufacturer:** Shenzhen Changyun Technology Co., Ltd.  
**Address:** Seventh Floor, Kai Daer Building, No.168 Tongsha Road,  
 Xili Street, Nanshan District, Shenzhen, Guangdong, CN  
**Email:** [support@epomaker.com](mailto:support@epomaker.com)  
**Web:** [www.epomaker.com](http://www.epomaker.com)



### APEX CE SPECIALISTS LIMITED

Unit 3d North Point House, North Point Business Park,  
 New Malrow Road Cork, T23 AT2P, Ireland

Contact: Weib Tel: +353212066339

### APEX CE SPECIALISTS LIMITED

89 Princess Street, Mancheste, M1 4HT, UK  
 Contact: Wells E-mail: [info@apex-ce.com](mailto:info@apex-ce.com)



**FUNCIÓN BÁSICA**

<b>FN + F1</b>	Reproductor multimedia	<b>FN + F9</b>	Correo
<b>FN + F2</b>	Volumen -	<b>FN + F10</b>	Página de inicio
<b>FN + F3</b>	Volumen +	<b>FN + F11</b>	Calculadora
<b>FN + F4</b>	Silenciar	<b>FN + F12</b>	Buscar en
<b>FN + F5</b>	Stop	<b>FN + INSERT</b>	PrtSc
<b>FN + F6</b>	Pista anterior	<b>FN + DEL</b>	Pause
<b>FN + F7</b>	Pausa/Reproducir	<b>FN + PGUP</b>	Home
<b>FN + F8</b>	Siguiente pista	<b>FN + PGDN</b>	End
		<b>FN + WIN</b>	Win Lock

**COMBINACIONES DE TECLAS DE FUNCIÓN**

<b>FN + ESC (HOLD 3S)</b>	Reiniciar el teclado	<b>FN + BACKSPACE</b>	Encender/Apagar TODAS las luces
<b>FN + Q</b>	Pulsación corta para cambiar a BT1; Pulsación larga para emparejar dispositivos	<b>FN + \ </b>	Alternar efectos RGB
<b>FN + W</b>	Pulsación corta para cambiar a BT2; Pulsación larga para emparejar dispositivos	<b>FN + {[</b>	Sáb +
<b>FN + E</b>	Pulsación corta para cambiar a BT3; Pulsación larga para emparejar dispositivos	<b>FN + ]}</b>	Sáb -
<b>FN + R</b>	Pulsación larga para emparejar dispositivos	<b>FN + →</b>	Tono +
<b>FN + SPACEBAR</b>	Comprobación de la batería	<b>FN + ←</b>	Tono -
<b>FN + A</b>	Modo Win	<b>FN + -_</b>	Retroiluminación Velocidad -
<b>FN + S</b>	Modo Mac	<b>FN + ++</b>	Retroiluminación Velocidad +
		<b>FN + ↓</b>	Retroiluminación Brillo -
		<b>FN + ↑</b>	Retroiluminación Brillo +

**EFFECTOS DE LUZ****EMPAREJAMIENTO BLUETOOTH**

Activa el interruptor lateral para asegurarte de que el teclado está en modo Bluetooth:

1. Mantenga pulsado Fn+Q/W/E durante 3-5 segundos hasta que los indicadores parpadeen rápidamente en rojo/verde/azul, el teclado está listo para emparejarse.
2. Encienda el dispositivo Bluetooth y busque "Epomaker EK98-1/2/3"; a continuación, conéctelo. Cuando el teclado está conectado al dispositivo Bluetooth, la luz indicadora deja de parpadear, la conexión se ha realizado.
3. Pulse Fn+Q/W/E para alternar entre los dispositivos Bluetooth 1/2/3.

**PAREO INALÁMBRICO 2,4 GHZ**

1. Conmute el interruptor lateral al modo 2.4G (el indicador parpadea en cian al entrar en el modo 2.4G), el teclado está listo para emparejarse.
2. Inserta el dongle 2.4G en tu dispositivo, el indicador deja de parpadear y la conexión está hecha.
3. Reconecta el modo 2.4G: Mantén pulsado Fn+R durante 3-5 segundos hasta que la luz parpadee rápidamente en cian, el teclado está listo para emparejarse.

**MODO CABLEADO**

Conmute el interruptor lateral al modo con cable y el teclado entrará en el modo con cable correctamente.

**COMPROBACIÓN DE LA BATERÍA**

Si mantienes pulsado Fn+Barra espaciadora, las teclas del ! (al 0) se iluminan para mostrar el porcentaje de batería; por ejemplo, si las teclas del ! (al 6) se iluminan al mantener pulsado Fn+Barra espaciadora, significa que la duración de la batería es actualmente del 60%; si se iluminan las teclas del ! (al 0), la duración de la batería es del 100%.

**INDICADOR:**

Batería baja: Fn parpadea en rojo

La tecla Charing: Fn se queda en rojo

Cargada: La tecla Fn se ilumina con luz de fondo

Tecla Win Lock: Win se ilumina

## CÓMO UTILIZAR VIA:

1. Visite "<https://github.com/WestBerryVIA/via-releases/releases>" para descargar la última aplicación VIA para el sistema operativo de su ordenador. 2. Activa el botón de "Usar definiciones V2 (obsoletas)".

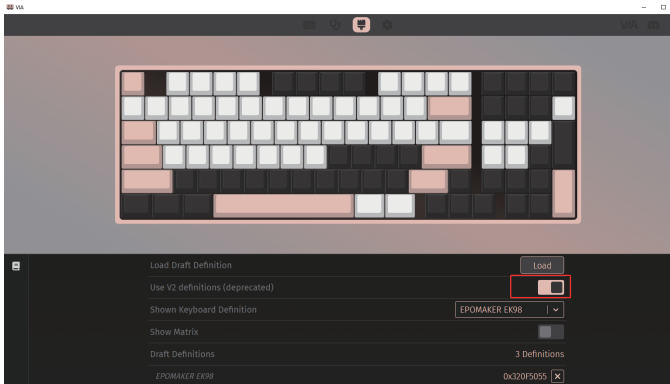

## 2. Importar el archivo JSON a VIA

Si el teclado está bajo el modo cableado: descargue el archivo json Epomaker EK98 wired a través de <https://epomaker.com/blogs/qmk-via/epomaker-ek98-usb-via-json> y cargue el archivo; Si el teclado está en modo 2.4G, descargue el archivo json Epomaker EK98 2.4G a través de <https://epomaker.com/blogs/qmk-via/epomaker-ek98-24g-via-json> y cargue el archivo.

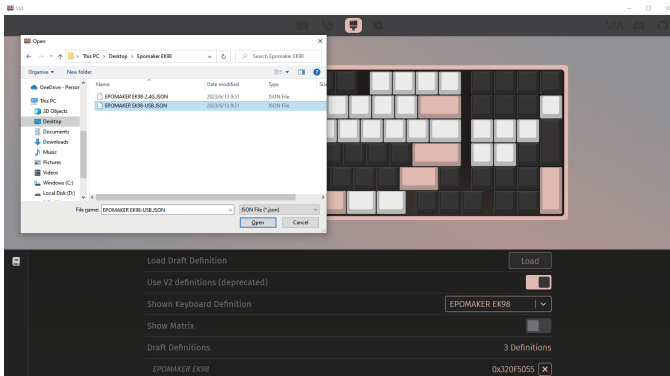

3. Una vez finalizada la carga, la pestaña "Configurar" muestra el diseño y las funciones programables.



## ESPECIFICACIONES

<b>MODELO:</b>	EPOMAKER EK98 VIA
<b>CANTIDAD DE LLAVES:</b>	98 Claves
<b>MATERIAL DE LA CAJA:</b>	Plástico ABS
<b>PLACA MATERIAL:</b>	PC
<b>TIPO DE ESTABILIZADOR:</b>	Montaje en placa
<b>TIPO PCB:</b>	Placa de circuito impreso Hotswap de 3/5 patillas
<b>CONECTIVIDAD:</b>	Tipo C con cable
<b>LLAVE ANTIFANTASMA:</b>	NKRO
<b>TASA DE ENCUESTA:</b>	1000hz en modo cableado y 2.4G; 125hz en modo Bluetooth
<b>CAPACIDAD DE LA BATERÍA:</b>	4000mAh
<b>PROGRAMA:</b>	VIA
<b>COMPATIBILIDAD:</b>	WINDOWS/MAC
<b>DIMENSIONES:</b>	379 x 144 x 30 mm
<b>PESO:</b>	Alrededor de 0,8 kg



## SUSTITUCIÓN DE LAS TECLAS Y DE LOS INTERRUPTORES

Para obtener una guía completa sobre cómo quitar las tapas de las teclas y los interruptores, escanee el código QR o escriba en su navegador: <https://epomaker.com/blogs/guides/diy-guide-how-to-remove-and-replace-your-mechanical-keyboard-switches>

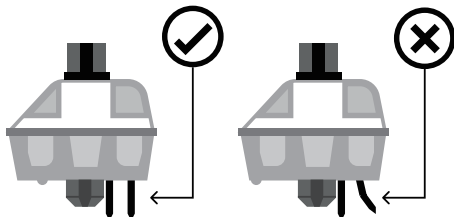

### Empuje hacia abajo.

Tenga cuidado. Asegúrese de que las clavijas estén alineadas con las ranuras.

Antes de instalar los interruptores, asegúrese de que las clavijas estén limpias y rectas.

### Herramientas incluidas

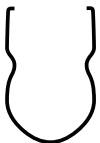

Extractor de interruptores



Extractor de tapas de teclas

### Interruptor mecánico

Ejemplo de un interruptor visto desde arriba después de quitar la tapa del teclado para preparar la extracción del interruptor.

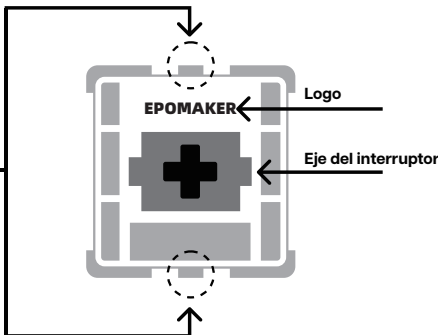

La herramienta de extracción de interruptores se alinea verticalmente con el interruptor para soltar el plástico que asegura el interruptor a la placa.

### Instalar los interruptores

#### Quitar los interruptores

1. Agarre su herramienta de extracción de interruptores y alinee los dientes de agarre verticalmente (en el eje Y) en el centro del interruptor, como se muestra en el gráfico de ejemplo anterior.
2. Agarre el interruptor con el extractor de interruptores y aplique presión hasta que el interruptor se libere de la placa.
3. Con una fuerza firme pero suave, separe el interruptor del teclado con un movimiento vertical.

1. Compruebe que todos los pasadores metálicos del interruptor están perfectamente rectos y limpios.
2. Alinee el interruptor verticalmente para que el logotipo de Gateron esté orientado hacia el norte. Los pines deben alinearse con el PCB del teclado.
3. Presione el interruptor hacia abajo hasta que oiga un clic. Esto significa que los clips del interruptor se han unido a la placa del teclado.
4. Inspeccione el interruptor para asegurarse de que está bien conectado a su teclado, y pruébelo.



**Nota:** Si la tecla no funciona es posible que haya doblado uno de los interruptores al instalarlo. Saque el interruptor y repita el proceso

Las clavijas pueden dañarse de forma irreparable y necesitar ser reemplazadas si este proceso no se realiza correctamente. No aplique nunca una fuerza excesiva al sustituir las tapas de las teclas o los interruptores. Si no puede retirar o instalar las tapas de las teclas o los interruptores, póngase en contacto con el servicio de atención al cliente lo antes posible para evitar que el teclado sufra daños debido a errores de funcionamiento.

## ASISTENCIA TÉCNICA

Para obtener asistencia técnica, envíe un correo electrónico a [support@epomaker.com](mailto:support@epomaker.com) con su número de pedido y una descripción detallada de su problema.

Normalmente respondemos a las consultas en un plazo de 24 horas. Si ha adquirido su teclado a través de un distribuidor o no en ninguna tienda oficial de Epomaker, póngase en contacto con ellos directamente para cualquier ayuda adicional.

## FOROS DE LA COMUNIDAD

Únase a nuestra comunidad y aprenda junto a otros entusiastas de los teclados.



<https://discord.gg/2q3Z7C2>



<https://www.reddit.com/r/Epomaker/>

## GARANTÍA

La garantía de EPOMAKER cubre cualquier defecto de fábrica que pueda afectar al correcto funcionamiento de su compra. No cubre ningún daño que pueda ocurrir por el desgaste normal. Si su producto es defectuoso, le enviaremos una unidad de reemplazo. Las unidades de reemplazo pueden requerir que usted envíe la unidad defectuosa de vuelta a Epomaker.

Ofrecemos una garantía de 1 año para nuestros productos cuando se compran en nuestra página web (EPOMAKER.com). Su artículo no estará cubierto por su garantía de 1 año si la inspección muestra cualquier signo de modificación o cambios no soportados por el producto original, estos incluyen: Cambio de componentes internos, Montaje y remontaje del producto, Sustitución de baterías, etc.

Sólo cubriremos el artículo si se ha comprado en nuestras tiendas oficiales. Usted no tiene una garantía con nosotros si usted compró el artículo de otro revendedor o de la misma manera. Por favor, póngase en contacto con la tienda en la que compró el producto para resolver los problemas.

# EPOMAKER EK98 VIA

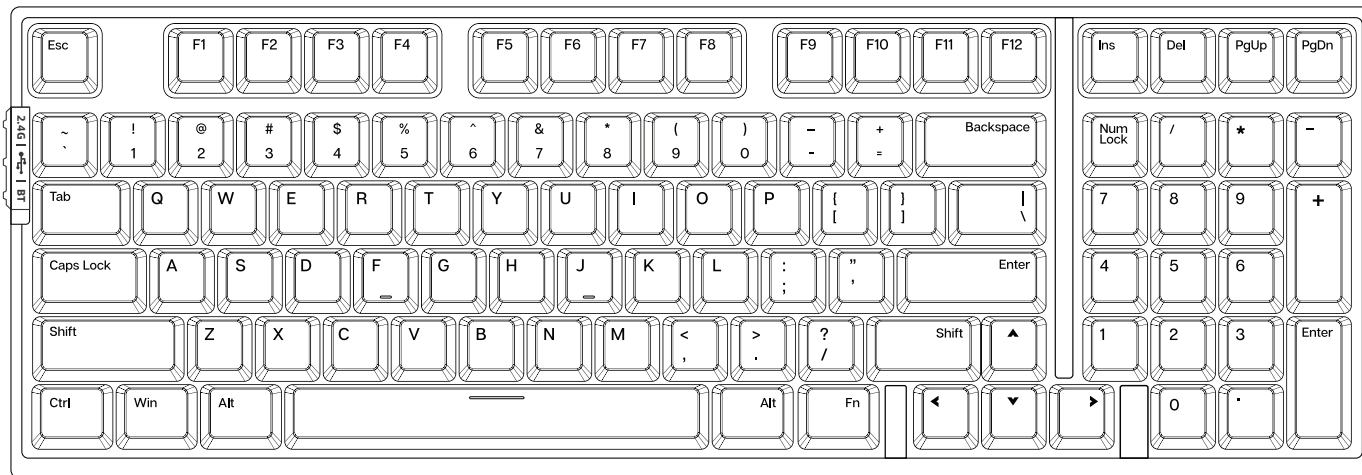

## 1800 Compact Triple Modes Remplaçable à Chaud Clavier RVB programmable VIA

Si vous avez besoin d'aide, envoyez-nous un e-mail à [support@epomaker.com](mailto:support@epomaker.com)



### Made in China

**Manufacturer:** Shenzhen Changyun Technology Co., Ltd.  
**Address:** Seventh Floor, Kai Daer Building, No.168 Tongsha Road,  
 Xili Street, Nanshan District, Shenzhen, Guangdong, CN  
**Email:** [support@epomaker.com](mailto:support@epomaker.com)  
**Web:** [www.epomaker.com](http://www.epomaker.com)

EC REP

UK REP

### APEX CE SPECIALISTS LIMITED

Unit 3d North Point House, North Point Business Park,  
 New Malrow Road Cork, T23 AT2P, Ireland

Contact: Weib Tel: +353212066339

### APEX CE SPECIALISTS LIMITED

89 Princess Street, Mancheste, M1 4HT, UK  
 Contact: Wells E-mail: [info@apex-ce.com](mailto:info@apex-ce.com)



## FONCTION DE BASE

<b>FN + F1</b>	Lecteur multimédia	<b>FN + F9</b>	Courrier
<b>FN + F2</b>	Volume -	<b>FN + F10</b>	Page d'accueil
<b>FN + F3</b>	Volume +	<b>FN + F11</b>	Calculatrice
<b>FN + F4</b>	Muet	<b>FN + F12</b>	Recherche
<b>FN + F5</b>	Arrêter	<b>FN + INSERT</b>	PrtSc
<b>FN + F6</b>	Voie précédente	<b>FN + DEL</b>	Pause
<b>FN + F7</b>	Pause/Lecture	<b>FN + PGUP</b>	Home
<b>FN + F8</b>	Voie suivante	<b>FN + PGDN</b>	End
		<b>FN + WIN</b>	Win Lock

## COMBINAISONS DE TOUCHES DE FONCTION

<b>FN + ESC (TENIR 3S)</b>	Réinitialisation du clavier	<b>FN + BACKSPACE</b>	Allumer/éteindre Toutes les lumières
<b>FN + Q</b>	Une pression courte permet de passer à BT1 ; Appui long pour coupler les appareils	<b>FN + \ </b>	Basculer les effets RVB
<b>FN + W</b>	Une pression courte permet de passer à BT2 ; Appui long pour coupler les appareils	<b>FN + {[</b>	Samedi +
<b>FN + E</b>	Une pression courte permet de passer à BT3 ; Appui long pour coupler les appareils	<b>FN + ]}</b>	Samedi -
<b>FN + R</b>	Appui long pour coupler les appareils	<b>FN + →</b>	Teinte +
		<b>FN + ←</b>	Teinte -
<b>FN + SPACEBAR</b>	Vérification de la batterie	<b>FN + -_</b>	Vitesse des rétro-éclairages -
<b>FN + A</b>	Mode Win	<b>FN + ++</b>	Vitesse des rétro-éclairages +
<b>FN + S</b>	Mode Mac	<b>FN + ↓</b>	Rétro-éclairage Luminosité -
		<b>FN + ↑</b>	Rétro-éclairage Luminosité +

## EFFETS DE LUMIÈRE

## APPAIRAGE BLUETOOTH

Basculez l'interrupteur latéral pour vous assurer que le clavier est en mode Bluetooth :

1. Maintenez Fn+Q/W/E pendant 3-5 secondes jusqu'à ce que les indicateurs clignotent rapidement en rouge/vert/bleu, le clavier est prêt à être apparié.
2. Allumez votre appareil Bluetooth et trouvez 'Epomaker EK98-1/2/3', puis connectez. Lorsque le clavier est connecté à l'appareil Bluetooth, le voyant lumineux cesse de clignoter, la connexion est terminée.
3. Appuyez sur Fn+Q/W/E pour basculer entre les périphériques Bluetooth 1/2/3.

## PAIRING SANS FIL 2.4GHZ

1. Basculez l'interrupteur latéral en mode 2.4G (l'indicateur clignote en cyan lorsque vous passez en mode 2.4G), le clavier est prêt à être apparié.
2. Insérez le dongle 2.4G dans votre appareil, l'indicateur cesse de clignoter et la connexion est établie.
3. Reconnectez le mode 2.4G : Maintenez Fn+R pendant 3-5 secondes jusqu'à ce que la lumière clignote rapidement en cyan, le clavier est prêt à s'appairer.

## MODE CÂBLÉ

Basculez l'interrupteur latéral en mode câblé, et le clavier passe en mode câblé avec succès.

## VÉRIFICATION DE LA BATTERIE

Par exemple, si les touches de 1! à 6^ s'allument lorsque vous maintenez Fn+barre d'espace, cela signifie que l'autonomie de la batterie est actuellement de 60 % ; si les touches de 1!-0) s'allument, l'autonomie de la batterie est de 100 %.

## INDICATEUR :

Batterie faible : La touche Fn clignote en rouge  
 Charing : Fn reste rouge  
 Chargée : La touche Fn s'allume avec le rétroéclairage  
 Verrouillage Win : La touche Win s'allume

## COMMENT UTILISER VIA :

1. Visitez "<https://github.com/WestBerryVIA/via-releases/releases>" pour télécharger la dernière application VIA pour le système d'exploitation de votre ordinateur. Activez le bouton "Utiliser les définitions V2 (obsolètes)"

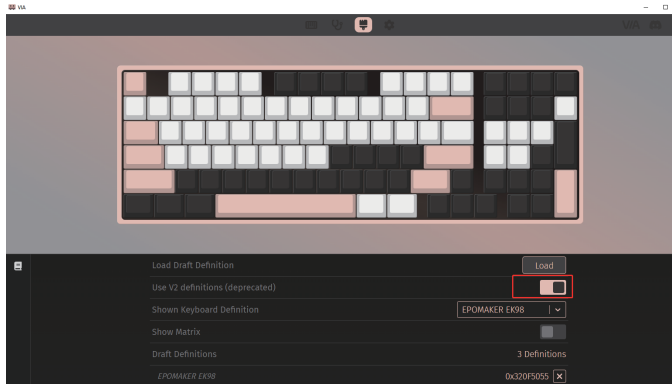

## 2. Importer le fichier JSON dans VIA

Si le clavier est en mode câblé : téléchargez le fichier json d'Epomaker EK98 wired via <https://epomaker.com/blogs/qmk-via/epomaker-ek98-usb-via-json> et chargez le fichier ; Si le clavier est en mode 2.4G, téléchargez le fichier json d'Epomaker EK98 2.4G via <https://epomaker.com/blogs/qmk-via/epomaker-ek98-24g-via-json> et chargez le fichier.

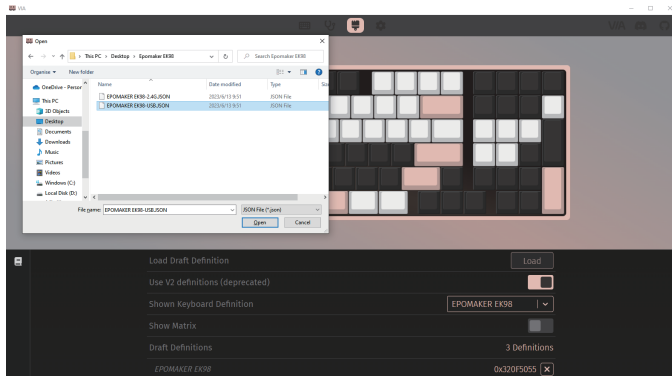

3. Lorsque le chargement est terminé, l'onglet "Configurer" affiche la disposition et les fonctions programmables.



## SPECS

<b>MODÈLE :</b>	EPOMAKER EK98 VIA
<b>MONTANT DES CLÉS :</b>	98 Clés
<b>MATÉRIEL DU CAS :</b>	Plastique ABS
<b>PLAQUE MATERIAL :</b>	PC
<b>TYPE DE STABILISATEUR :</b>	Monté sur plaque
<b>TYPE DE PCB :</b>	Carte de circuit imprimé 3/5 broches Hotswap
<b>CONNECTIVITÉ :</b>	Type-C câblé
<b>CLÉ ANTI-FUGUE :</b>	NKRO
<b>TAUX DE SONDAGE :</b>	1000hz en mode filaire et 2.4G ; 125hz en mode Bluetooth
<b>CAPACITÉ DE LA BATTERIE :</b>	4000mAh
<b>PROGRAMME :</b>	VIA
<b>COMPATIBILITÉ :</b>	WINDOWS/MAC
<b>DIMENSION :</b>	379 x 144 x 30 mm
<b>POIDS :</b>	Environ 0,8 kg



## REPLACEMENT DES CAPUCHONS DE TOUCHES ET DES INTERRUPTEURS

Pour obtenir un guide complet sur la façon de retirer les capuchons et les interrupteurs, scannez le code QR ou tapez dans votre navigateur : <https://epomaker.com/blogs/guides/diy-guide-how-to-remove-and-replace-your-mechanical-keyboard-switches>.

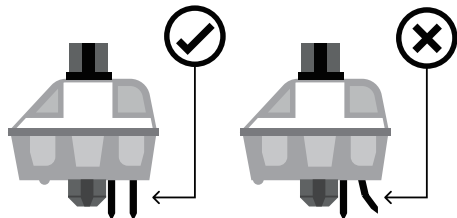

Avant d'installer les interrupteurs, assurez-vous que les broches sont propres et droites.

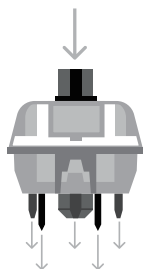

### Pousser droit vers le bas

Faites attention. Assurez-vous que les broches sont alignées avec les fentes.

### Outils inclus

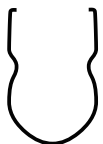

Extracteur d'interrupteur



Extracteur de capuchon de touche

### Interrupteur mécanique

Exemple d'un interrupteur vu du dessus après avoir retiré le capuchon du clavier pour préparer le retrait de l'interrupteur.

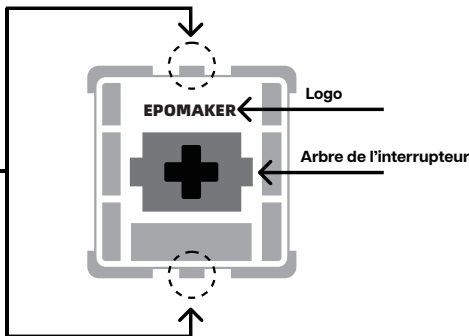

L'outil d'extraction de l'interrupteur s'aligne verticalement sur l'interrupteur pour déclipser le plastique qui fixe l'interrupteur à la plaque.

### Install Switches

#### Retirer les interrupteurs

1. Saisissez votre outil de retrait d'interrupteur et alignez les dents de préhension verticalement (sur l'axe Y) au centre de l'interrupteur, comme indiqué dans l'exemple graphique ci-dessus.
2. Saisissez l'interrupteur avec l'extracteur d'interrupteur et exercez une pression jusqu'à ce que l'interrupteur se détache de la plaque.
3. En utilisant une force ferme mais douce, éloignez l'interrupteur du clavier en effectuant un mouvement vertical.

1. Vérifiez que toutes les broches métalliques de l'interrupteur sont parfaitement droites et propres.
2. Alignez l'interrupteur verticalement pour que le logo Gateron soit orienté vers le nord. Les broches doivent s'aligner sur le PBC du clavier.
3. Appuyez sur le commutateur jusqu'à ce que vous entendiez un clic. Cela signifie que les clips de l'interrupteur se sont fixés à la plaque du clavier.
4. Inspectez le commutateur pour vous assurer qu'il est correctement fixé à votre clavier, et testez-le.



Remarque : si la touche ne fonctionne pas, il est possible que vous ayez plié l'un des commutateurs lors de son installation. Retirez l'interrupteur et répétez le processus.

Si ce processus n'est pas effectué correctement, les broches peuvent être endommagées au point d'être irréparables et doivent être remplacées. N'appliquez jamais une force excessive lorsque vous remplacez des capuchons de touches ou des commutateurs. Si vous ne pouvez pas retirer ou installer les capuchons de touches ou les commutateurs, veuillez contacter le service clientèle dès que possible afin d'éviter d'endommager le clavier en raison d'erreurs de manipulation.

## ASSISTANCE TECHNIQUE

Pour obtenir une assistance technique, veuillez envoyer un courriel à [support@epomaker.com](mailto:support@epomaker.com) en indiquant votre numéro de commande et une description détaillée de votre problème.

Nous répondons normalement aux demandes dans les 24 heures. Si vous avez acheté votre clavier chez un distributeur ou dans un magasin officiel d'Epomaker, veuillez les contacter directement pour toute aide supplémentaire.

## FORUMS DE LA COMMUNAUTÉ

Rejoignez notre communauté et apprenez avec d'autres passionnés de claviers.



<https://discord.gg/2q3Z7C2>



<https://www.reddit.com/r/Epomaker/>

## GARANTIE

La garantie EPOMAKER couvre tout défaut d'usine qui pourrait affecter le bon fonctionnement de votre achat. Elle ne couvre pas les dommages qui pourraient résulter d'une usure normale. Si votre produit est défectueux, nous vous enverrons une unité de remplacement. Les unités de remplacement peuvent nécessiter que vous renvoyiez l'unité défectueuse à Epomaker.

Nous offrons une garantie d'un an pour nos produits achetés sur notre site Internet (EPOMAKER.com). Votre article ne sera pas couvert par la garantie d'un an si l'inspection montre tout signe de modification ou de changement non pris en charge par le produit d'origine : Le changement de composants internes, l'assemblage et le réassemblage du produit, le remplacement des piles, etc.

Nous ne couvrirons l'article que s'il est acheté dans nos magasins officiels. Vous n'avez pas de garantie avec nous si vous avez acheté l'article chez un autre revendeur ou de la même manière. Veuillez contacter le magasin où vous avez acheté votre produit pour résoudre les problèmes.



# EPOMAKER EK98 VIA

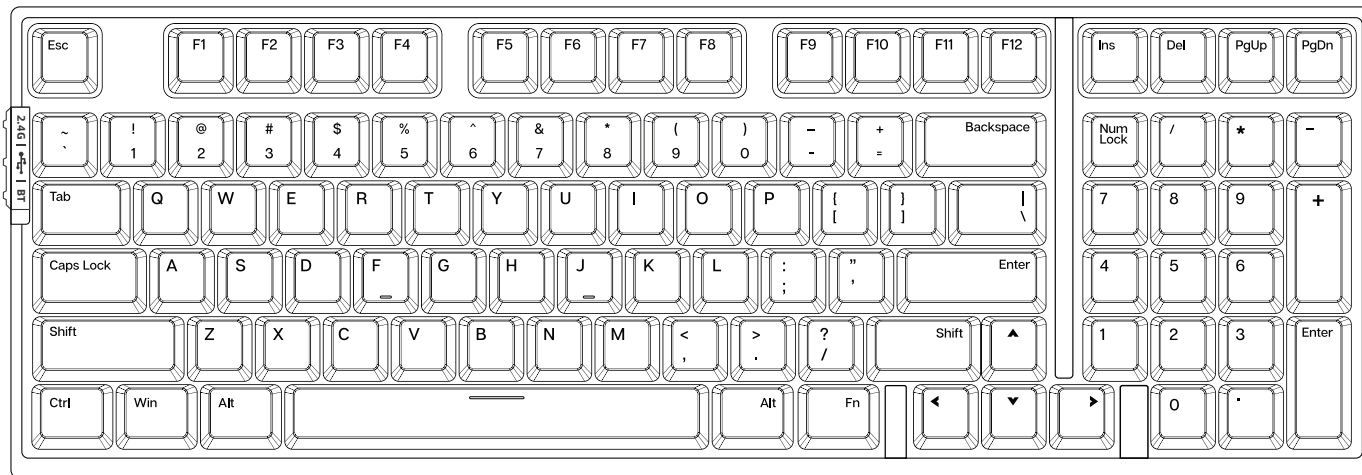

## 1800 カラム付きトライモードホットプラグ RGB VIAメカニカルキーボード

より詳しい情報をご希望の方は、[support@epomaker.com](mailto:support@epomaker.com)宛でメールでお問い合わせください。



### Made in China

**Manufacturer:** Shenzhen Changyun Technology Co., Ltd.  
**Address:** Seventh Floor, Kai Daer Building, No.168 Tongsha Road,  
 Xili Street, Nanshan District, Shenzhen, Guangdong, CN  
**Email:** [support@epomaker.com](mailto:support@epomaker.com)  
**Web:** [www.epomaker.com](http://www.epomaker.com)



### APEX CE SPECIALISTS LIMITED

Unit 3d North Point House, North Point Business Park,  
 New Malrow Road Cork, T23 AT2P, Ireland

Contact: Weibo Tel: +353212066339

### APEX CE SPECIALISTS LIMITED

89 Princess Street, Manchester, M1 4HT, UK  
 Contact: Wells E-mail: [info@apex-ce.com](mailto:info@apex-ce.com)



## 基本機能

<b>FN + F1</b>	プレーヤーズ	<b>FN + F9</b>	メール
<b>FN + F2</b>	ボリューム-	<b>FN + F10</b>	ホーム
<b>FN + F3</b>	ボリューム+	<b>FN + F11</b>	計算機
<b>FN + F4</b>	クワイエット	<b>FN + F12</b>	検索
<b>FN + F5</b>	停止	<b>FN + INSERT</b>	PrtSc
<b>FN + F6</b>	前の曲	<b>FN + DEL</b>	Pause
<b>FN + F7</b>	再生/一時停止	<b>FN + PGUP</b>	Home
<b>FN + F8</b>	次の曲	<b>FN + PGDN</b>	End
		<b>FN + WIN</b>	鎖win鍵

## キーコンビネーション機能

<b>FN + ESC</b> (3秒間長押し)	キーボードを工場出荷時の設定に戻す	<b>FN + BACKSPACE</b>	バックライト点灯・消灯
<b>FN + Q</b>	短押しでBluetooth機器に切り替える 1. 長押しでBluetooth機器をペアリングする	<b>FN + \ </b>	バックライト効果の切替
<b>FN + W</b>	短押しでBluetooth機器に切り替える 2. 長押しでBluetooth機器をペアリングする	<b>FN + [</b>	バックライト飽和+
<b>FN + E</b>	短押しでBluetooth機器に切り替える 3. 長押しでBluetooth機器をペアリングする	<b>FN + ]</b>	バックライト飽和-
<b>FN + R</b>	長押しで2.4Gペアリング	<b>FN + →</b>	バックライトの色相+
<b>FN + SPACEBAR</b>	電源に関 するお問い合わせ	<b>FN + ←</b>	バックライトの色相-
<b>FN + A</b>	Windowsモード	<b>FN + -_</b>	バックライト効果速度-
<b>FN + S</b>	Macモード	<b>FN + ++</b>	バックライト効果速度+
		<b>FN + ↓</b>	バックライト効果の明るさ-
		<b>FN + ↑</b>	バックライト効果の明るさ+

## 照明効果

## BLUETOOTHペアリング

まずスイッチをBluetoothモードにしてください。

- 1.Fn+Q/W/Eキーを3-5秒長押ししてペアリングモードに入り、この時Bluetoothインジケータランプが赤/緑/青に点滅します。
- 2.デバイスのBluetoothをオンにし、「Epomaker EK98-1/2/3」を見つけ、インジケータライトは、成功した接続後に2秒間点灯し、その後、Bluetooth接続の成功を示すオフになっています。
- 3.短いプレスFn + Q / W / Eは、Bluetoothデバイス1/2/3を切り替えるには。

## 2.4Gペアリング

- 1.スイッチを2.4Gモードに回して下さい（表示燈の点滅の青緑色）、キーボードはペアリングモードに入ります。
- 2.2.4G受信機のプラグを差し込み、インジケータライトは2秒間点灯し、その後消灯します、キーボードは正常に接続されています。
- 3.再ペアリング2.4Gモード：長押しFN + Rキーの組み合わせで3Sペアリングモードに入るには、インジケータ光が点滅するシアン、受信機を挿入し、インジケータ光が正常にペアリング後に2秒間オンになってからオフになり、キーボードは正常に接続されている。

## 有線モード

スイッチを有線モードにすると、キーボードが有線モードになります。

## 電気について問い合わせる

Fn + Spacebarのキーの組み合わせを押すと、バックライトが消え、数字キー1~0が点灯して電力の割合を示し、例えば、1が点灯すると電力10%、1、2が点灯すると電力20%です。といった具合です。

## インジケータランプ:

電池残量が少ない場合：Fnボタンが赤色に点滅し続けます。  
充電中：Fnキーは常に赤く点灯します。  
フル充電時：Fnキーが現在のバックライトの色に戻る  
Winキー：Winキーの状態をロックするために点灯します。

## VIA流の開き方。

1. 以下のように、<https://github.com/WestBerryVIA/via-releases/releases>、必要な最新のVIAソフトウェアを選択し、コンピュータにダウンロードおよびインストールして、「V2定義（非推奨）を使用」ボタンをクリックしてください。図

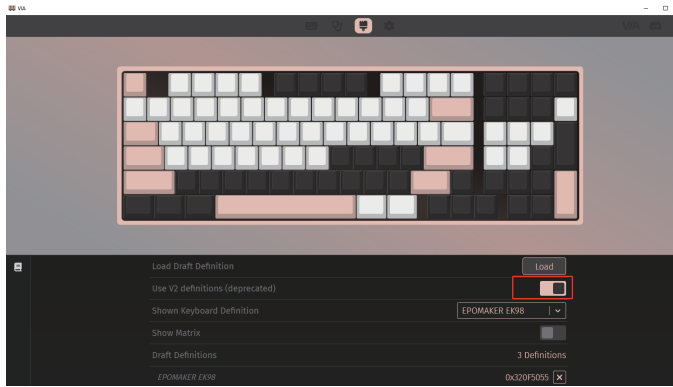

## 2.VIAでJSONファイルをインポートする場合

キーボードが有線モードの場合：JSONファイルのダウンロードリンクは<https://epomaker.com/blogs/qmk-via/epomaker-ek98-usb-via-json>、Epomaker EK98 Wired jsonファイルは、ダウンロード完了後にVIAにインポートされます；  
 キーボードが2.4Gモードの場合、JSONファイルのダウンロードリンクは<https://epomaker.com/blogs/qmk-via/epomaker-ek98-24g-via-json>、Epomaker EK98 2.4G jsonファイルはダウンロード完了後、VIAにインポートされます；

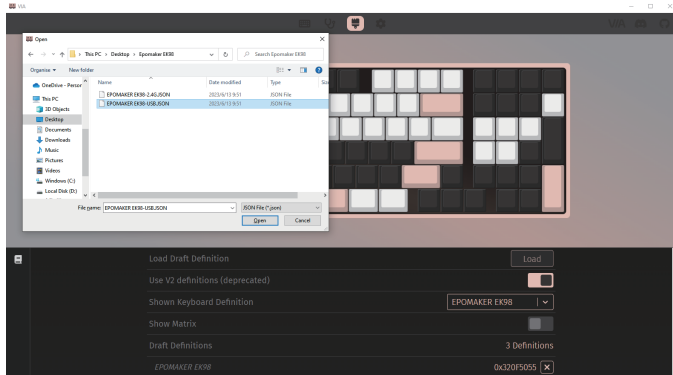

3. 以下の画面は、VIAソフトウェアのインストールが完了し、正常に接続されたことを示します。



## 仕様

モデルです：	EPOMAKER EK98 VIA
キーの数です：	98キー
ハウジングの材質です：	ABS
位置決めプレートの素材：	PC
衛星軸タイプです：	鋼板製衛星シャフト
PCBタイプです：	3/5ピンホットプラグ基板対応
接続方法です：	Type-C
パンチキーはありません：	フルキーレスストローク
リターンをアップロードする：	有線および2.4Gモードでは1000hz、Bluetoothモードでは125hz。
バッテリー容量です：	4000mAh
ソフトウェアの互換性：	VIA
互換性のあるシステム：	WINDOWS/MAC
寸法です：	379 x 144 x 30 mm
重量です：	約0.8kg



## スイッチとキーキャップを交換する

QRコードをスキャンング或いはウェブサイトを開くの方法で、キーキャップとスイッチを交換するの詳しい取扱説明書をご覧ください。<https://epomaker.com/blogs/guides/diy-guide-how-to-remove-and-replace-your-mechanical-keyboard-switches>

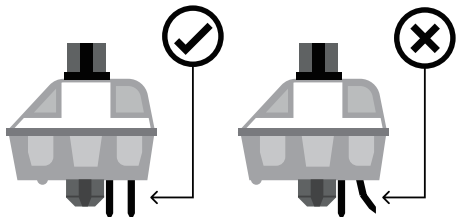

キースイッチをインストールする前に、キースイッチの底のピンが綺麗で、真っ直ぐな状態を確認ください。

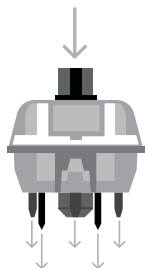

### 縦に押す

ピンとキーボードのスロットが揃っていることを確認済み、軽くで押しなさい。

## 付属ツール

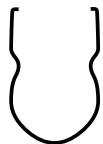

スイッチプラー



キーキャッププラー

### 機械軸

キーキャップが抜き出したら、イメージのような機械軸が現われた

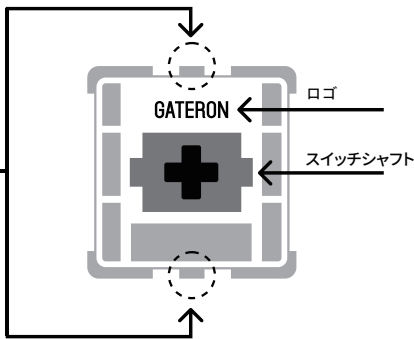

スイッチのヒントと軸本体の上端と下端のスイッチに揃っていて、強力してスイッチをインストールする

### スイッチをインストールする

1. 軸の底のピンがまっすぐ、曲がりなしと汚れられないと確保する
2. 軸本体がキットに垂直させて、ピンがキットPCBボードのジャックに揃えさせる。キーボードはライトの位置が下(LEDライトが両方向に置いて)にあり、Gateronマークが上(北の方向)にあります。逆にも同じです。
3. 軸を軽くで押しした後、軸が正確に差し込めれば、小さいカタな音を聞こえさせる。
4. 軸が正確的にインストールするかどうかを確認とチェックください。

### スイッチを引き出す

1. スイッチ引き抜き器をピックアップして、引き抜き器のヒントが垂直な状態に入り、スイッチ本体の上と下の軸スイッチ(スイッチが軸の中心軸において、イメージの3の位置)に揃ってください。
2. 軸のスイッチを強力でクラッシュして、スイッチ引き抜き器と軸が垂直の状態を保持して、スイッチ引き抜き器を軽くで上に引き出しなさい。
3. ピンセットを使用するように、軸をボードから引き出す。



メモ: 軸を引き抜き過程に、軸のそのピンが曲がっていれば、キーボードのキーがうまく動作できません。その時に、軸本体を抜き出して、ピンを真っ直ぐの状態に調整して、再びキットに差し込んでください。

軸を引き抜き過程に誤操作でピンが壊れると回復できませんの可能性がある。軸とキーキャップをインストールする時に、強力過ぎではないご注意ください。インストールする過程に暴力的に引き抜きません。インストールする途中でなんの問題があれば、ご遠慮せずに問い合わせください。

## テクニカルアシスタンス

技術的なサポートについて、[support@epomaker.com](mailto:support@epomaker.com)宛てにメールで問い合わせください。それと、メールの中に注文番号および問題の詳細を添えてください。

問い合わせには24時間以内に対応できます。

EPOMAKERオフィシャル店舗以外の代理店舗から製品を購入すれば、直接その代理店舗に連絡を取ってください。

## コミュニティフォーラム

私たちのコミュニティようこそ、ほかのパソコン周辺機器愛好家と一緒に学んで、経験をシェアしましょう。



<https://discord.gg/2q3Z7C2>



<https://www.reddit.com/r/Epomaker/>

## 保証について

EPOMAKERの保証には、工場より購入した製品がうまく使用できませんの状況に適用しています。この保証が正常に使用した製品故障或いは摩損な状況に適用していませんご注意ください。購入した製品が初期不良品になれば、交換できますとご安心ください。新品を再送する前に、初期不良品を返送しなければなりませんとご注意ください。

EPOMAKERはオフィシャル店舗([epomaker.com](http://epomaker.com))から購入した製品に一年の保証を提供します。オフィシャル認定されない改造/調整/修復/改良した製品に保証および交換サービスを提供できません。改良/修復/改造/調整の行為が製品中の部品を交換、勝手に製品を分解とバッテリーを交換などが含まれていますが、その以上の行為ではありません。

弊社はオフィシャルサイト([epomaker.com](http://epomaker.com))から販売した製品だけに保証と修理サービスを提供します。弊社オフィシャル店舗以外の店舗から製品にアフターサービスを提供できませんとご注意ください。その場合、なんの問題があれば、直接にその店舗に連絡を取ってください。

# EPOMAKER EK98 VIA

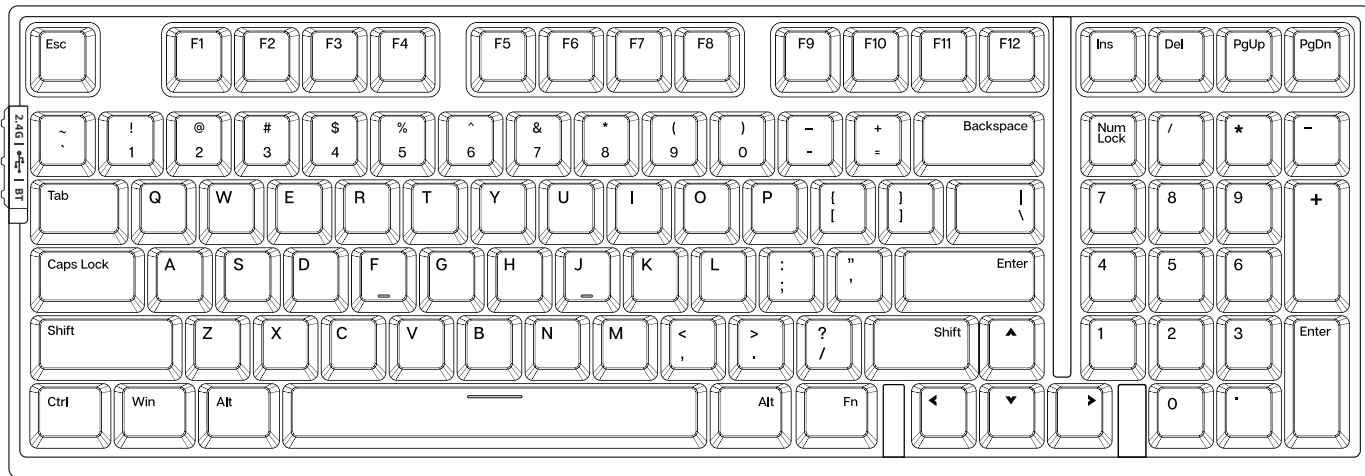

## 1800配列 三模热拔插RGB VIA机械键盘

如果您需要更多的帮助，请给我们发电子邮件：[support@epomaker.com](mailto:support@epomaker.com)。



### 中国制造

制造商：深圳市畅韵科技有限公司  
地址：广东省深圳市南山区西丽街道同沙路168号凯达尔大厦7楼  
电子邮件：[support@epomaker.com](mailto:support@epomaker.com)  
网址：[www.epomaker.com](http://www.epomaker.com)

EC REP

UK REP

### APEX CE SPECIALISTS LIMITED

Unit 3d North Point House, North Point Business Park,  
New Malrow Road Cork, T23 AT99, Ireland

Contact: Weibo: [@apex\\_uk](#) Tel: +353212066339

### APEX CE SPECIALISTS LIMITED

89 Princess Street, Manchester, M1 4HT, UK

Contact: Wells E-mail: [info@apex-ce.com](mailto:info@apex-ce.com)



## 基本功能

<b>FN + F1</b>	播放器	<b>FN + F9</b>	邮件
<b>FN + F2</b>	音量 -	<b>FN + F10</b>	主页
<b>FN + F3</b>	音量 +	<b>FN + F11</b>	计算器
<b>FN + F4</b>	静音	<b>FN + F12</b>	搜索
<b>FN + F5</b>	停止	<b>FN + INSERT</b>	PrtSc
<b>FN + F6</b>	上一曲	<b>FN + DEL</b>	Pause
<b>FN + F7</b>	播放/暂停	<b>FN + PGUP</b>	Home
<b>FN + F8</b>	下一曲	<b>FN + PGDN</b>	End
		<b>FN + WIN</b>	锁win键

## 组合键功能

<b>FN + ESC</b> (长按3秒)	重置键盘到出厂设置	<b>FN + BACKSPACE</b>	打开/关闭背光灯
<b>FN + Q</b>	短按切换到蓝牙设备1; 长按配对蓝牙设备	<b>FN + \ </b>	切换背光灯效
<b>FN + W</b>	短按切换到蓝牙设备2; 长按配对蓝牙设备	<b>FN + [</b>	背光灯饱和度+
<b>FN + E</b>	短按切换到蓝牙设备3; 长按配对蓝牙设备	<b>FN + ]</b>	背光灯饱和度-
<b>FN + R</b>	长按进行2.4G配对	<b>FN + →</b>	背光灯色相 +
<b>FN + SPACEBAR</b>	电量查询	<b>FN + ←</b>	背光灯色相 -
<b>FN + A</b>	Windows 模式	<b>FN + -_</b>	背光灯效速度-
<b>FN + S</b>	Mac 模式	<b>FN + ++</b>	背光灯效速度+
		<b>FN + ↓</b>	背光灯效亮度-
		<b>FN + ↑</b>	背光灯效亮度+

## 灯光效果

## 蓝牙配对

首先将开关拨至蓝牙模式。

1. 长按Fn+Q/W/E键3-5秒进入配对模式，此时蓝牙指示灯红/绿/蓝快闪。
2. 打开设备上的蓝牙，找到‘Epomaker EK98-1/2/3’，连接成功后指示灯常亮2秒后熄灭，表示蓝牙连接成功
3. 短按Fn+Q/W/E为切换蓝牙设备1/2/3。

## 2.4G配对

1. 将开关拨至2.4G模式（指示灯闪青色），键盘进入配对模式。
2. 插入2.4G接收器，指示灯常亮2秒后熄灭，键盘连接成功。
3. 重新配对2.4G模式：长按FN+R组合键3S进入配对模式后，指示灯快闪青色，插入接收器，配对成功后指示灯常亮2秒后熄灭，键盘连接成功。

## 有线模式

将开关拨至有线模式，键盘进入有线模式。

## 查询电量

按下组合键Fn+空格键，背光熄灭，数字键1到0键亮灯显示电量占比，例如：1亮，表示10%电量，1和2亮，表示20%电量。以此类推。

## 指示灯：

电池电量低：Fn键持续闪烁红灯  
 充电时：Fn键会常亮红灯  
 充满后：Fn键灯恢复到当前背光灯颜色  
 Win键：亮灯为锁Win键状态

## VIA的打开方式:

1. 请访问<https://github.com/WestBerryVIA/via-releases/releases> 选择您需要的最新的VIA软件，下载安装在电脑后，点开Use V2 definitions (deprecated)的按钮，如下图

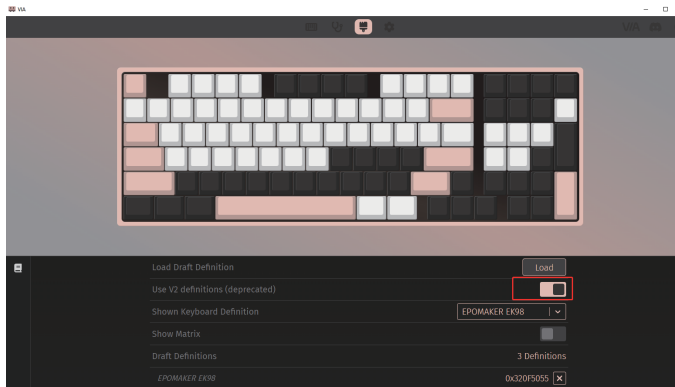

## 2. 在VIA里导入JSON文件

键盘在有线模式时: JSON文件下载链接为<https://epomaker.com/blogs/qmk-via/epomaker-ek98-usb-via-json>，下载完成后在VIA里导入Epomaker EK98 Wired json文件；  
键盘在2.4G模式时, JSON文件下载链接为<https://epomaker.com/blogs/qmk-via/epomaker-ek98-24g-via-json>，下载完成后在VIA里导入Epomaker EK98 2.4G json文件；

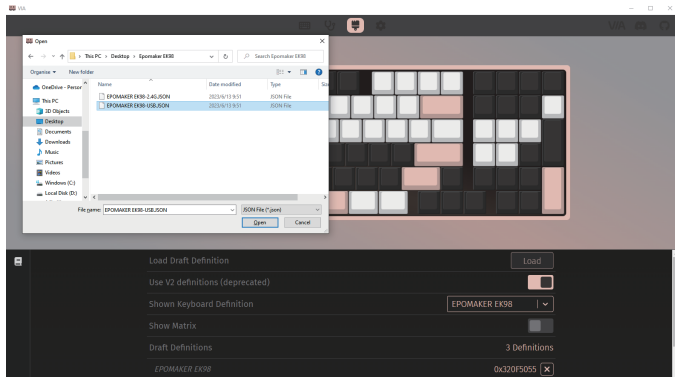

## 3. 如下画面表示VIA软件安装完成并成功连接



## 规格

型号:	EPOMAKER EK98 VIA
键数:	98 键
外壳材质:	ABS
定位板材质:	PC
卫星轴类型:	钢板卫星轴
PCB 类型:	支持3/5脚热拔插PCB
连接方式:	Type-C
无冲键:	全键无冲
上传回报率:	有线及2.4G模式下1000hz; 蓝牙模式下125hz
电池容量:	4000mAh
软件兼容:	VIA
兼容系统:	WINDOWS/MAC
尺寸:	379 x 144 x 30 mm
重量:	约0.8kg



## 更换轴与键帽

扫描二维码或登录网址查看拔插键帽与轴的完整说明书。 <https://epomaker.com/blogs/guides/diy-guide-how-to-remove-and-replace-your-mechanical-keyboard-switches>

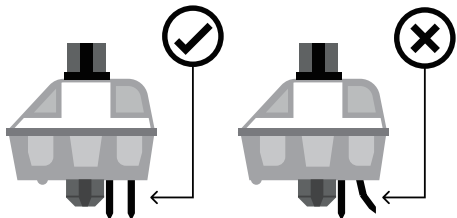

在装轴之前，请确保轴底部的插针是笔直且干净的。

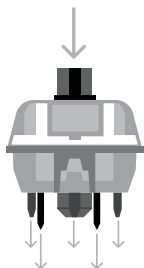

### 垂直按下

请确认插针与键盘上的插槽对齐后，轻轻按下。

## 随附工具

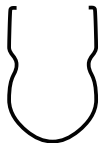

拔轴器



拔键器

## 机械轴

将键盘上的键帽拔除后，可看到如图所示的机械轴。

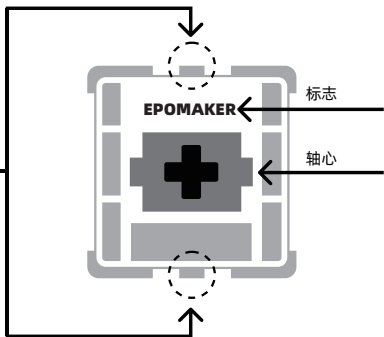

请将拔键器的尖端对准轴体上下两端的轴体开关，用力夹紧开关，像使用镊子一样将轴拔出。

### 安装轴体

1. 检查轴体底部的插针，确保插针竖直无弯曲，干净无脏污。
2. 将轴体垂直于套件，让插针对准套件PCB板上的插孔。如果键盘是下灯位键盘（LED灯位于正南），则此时Gateron的标志应位于正上方（正北方）。反之亦然。
3. 将轴轻轻按下，当轴体正确插入时，您会听到一声轻轻的咔哒声。
4. 检查并测试轴体是否安装稳妥。

### 拔除轴体

1. 拿起拔轴器，将拔轴器的尖端垂直，对准轴体上下两端的轴体开关（开关位于轴体中轴线上，即图例中部位）。
2. 用力夹紧轴体开关，保持拔键器与轴体垂直，用适当的力度将拔键器向上提。
3. 像使用镊子一样，将轴从板上拔出。



**注意：**如果您在插拔轴体的过程中不慎将轴体底部插针弯曲，则键盘按键会无法正常工作。此时请将轴体拔出，将插针抚平并还原为竖直状态，重新插入套件。

如在插拔过程中操作不当，则插针可能会被损坏且无法修复。在安装轴体和键帽时，请不要过度用力。安装过程中禁止使用暴力插拔。如您安装过程中有任何疑问，请立即联系客服，避免因操作不当损毁产品。

## 技术支持

如您需要帮助或技术支持，请发送邮件至 [support@epomaker.com](mailto:support@epomaker.com)。邮件中请提供您的订单号和问题的详细说明。

我们通常会在收到邮件后24小时内回复您。如果您的产品是从除了Epomaker官方店铺以外的其他经销商处购买，请直接联系将产品出售给您的经销商。

## 社区论坛

加入我们的社群，与其他机械外设爱好者一起学习 and 分享。



<https://discord.gg/2q3Z7C2>



<https://www.reddit.com/r/Epomaker/>

## 社区论坛

Epomaker的保修政策适用于因工厂缺陷而导致您购买的产品无法正常使用的情况。该保修政策不适用于任何因正常使用而引发的产品故障或产品磨损。如您购买的产品有工厂制造缺陷，我们会为您提供替换品。在提供替换品前，您需要将您持有的故障品寄回给我们。

Epomaker为在官网上（[epomaker.com](http://epomaker.com)）购买的键盘提供1年的保修服务。未经官方授权的修改/修复/改造/调整过的产品无法享有保修或退换服务，修改/修复/改造/调整包括但不限于：更换内部配件、自行拆开或组装、更换电池等。

我们仅为在我们官方商店购买的商品提供售后保障服务。如您从其他零售处购买，则我们无法为您提供相应的售后保障服务。当您遇到售后问题时，请直接联系将产品销售给您的零售商。